

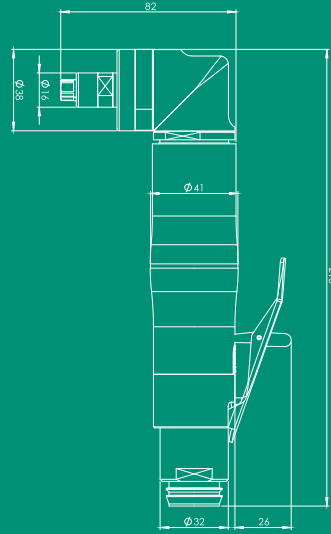

BIAX
Professional Power

**Profesyonel pnömatik aletler,
çapak alma, havşa açma,
eğeleme, yontma, kesme ve
matkap aletleri**

dirençli • dayanıklı • kanıtlanmış



MADE IN GERMANY

Das Original

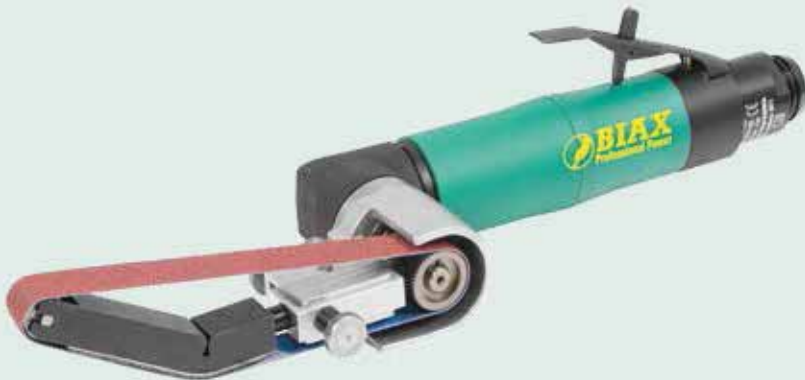

www.biax.de | 001 580 301



Üretim tesisi Maulbronn

95 yılı aşkın süredir Schmid & Wezel, yüksek derecede hassasiyet, kalite ve ortaklık sunuyor.

Şirketin üç bölümü arasında BIAX pnömatik ve elektronik aletleri, BIAX karbid metal aletler ve EFA et makineleri bulunuyor. Tüm bunlar Almanya ve İsviçre'de üç modern fabrikada üretiliyor.

Ürünleriyle Schmid & Wezel makine fabrikası %90 varan yüksek üretim derinliğiyle sektörde bir kalite lideridir.

Sürekli müşteri memnuniyeti, hedef ve daimi inovasyon ve kalite için en önemli motivasyondur. Stärken von Schmid & Wezel'in özelliği, yüksek ürün kalitesi ve bireysel müşteri desteğiyle talep odaklı çözümler sunabilmesidir.



▲ BIAX Maulbronn



▲ BIAX Hilsbach



▲ BIAX Neuhausen am Rheinflall

Hause BIAX'da onarım servisi

Neredeyse 100 yıllık şirket tarihimizde birçok pnömatik ve elektronik aleti onardık. Çalışanların deneyim ve bilgisini nesilden nesile aktardık. Bizim için onarım servisi müşteri memnuniyeti sağlamanın bir yoludur. Atölyemizde ayrıca BIAX makinelerine tam uyumlu, bizim için tasarlanmış özel aletler bulunuyor. Bize güvenin ve onarım işlerinizi doğrudan üreticiye bırakın.

İşte sunduğumuz servislerin kısa bir özeti:

- 12 ay garanti
- Yalnızca en yüksek kalitede orijinal BIAX yedek parçalar kullanıyoruz.
- Onarım işlemleri BIAX'da yıllarca tecrübeli uzmanlarımız tarafından gerçekleştirilir.
- Standart makinenizi makul bir sabit fiyatla onararak maliyet tahminlerini geride bırakıp zamandan tasarruf ediyoruz. Ortalama servis süresi yaklaşık 2 haftadır. Ardından makine teknik olarak yeni gibi olur.
- Dolayısıyla onarım sonrasında garanti süresini 12 ay olarak yenileyebiliyoruz.
- İyi niyet: Müşterinin bizimle konuşmasını ve şüphelerini gidermesini sağlıyoruz!
- Son kullanıcı için isteğe bağlı onarım eğitimi.
- Düşük gönderim maliyetleri (halihazırda gönderi başına 6,50 EUR).

Diğer hizmetler

- Saha personelimiz tarafından veya kurum içi servisimizle telefon üzerinden yetkin saha içi danışmanlık.
- Son derece kapsamlı tavsiyelerde bulunan kurum için teknik eğitilmiş uygulama danışmanları. Bunlar, müşteriye özgü spesifik çözümler sunabilmektedir.
- Test cihazı: Şüpheleriniz mi var? Satın almadan önce makinelerimizi ücretsiz olarak ve hiçbir yükümlülük altına girmeden test edin.
- Son derece kısa gönderim süreleri ve sorularınıza yanıt alma aralıkları.
- Eğitimler ve görüşmeler.
- Almanya'da ve yurt dışında kapsamlı ortak ağı



Schmid & Wezel, ISO sertifikalıdır:



İçindekiler

	Sayfa:
01 Pnömatik aletler _____	05 - 63
02 Pnömatik miller _____	65 - 83
03 Pnömatik tornavidalar _____	85 - 100
04 Elektrikli esnek mil şaftlı makinalar _____	102 - 111
05 Elektronik raspa makinalar _____	113 - 127
06 Karbür uçlar _____	130 - 146

01 Yağsız yüksek hız (50.000 – 100.000 dk⁻¹)



Bakımı kolay, temiz ve süper hızlı - En ince çapak alma işlemleri için yüksek hızlı yağsız taşlama makinemiz

Yağsız pnömatik taşlama makinelerinin temel avantajı iş parçalarında yağ kalıntılarının bulunmamasıdır. Çıkan hava temiz kalır. Dahası, bu aletlerin bakımı daha az karmaşıktır, yalnızca basit bir hava filtresi yeterlidir. Yağlama gerektirmeyen makinelerimiz, özellikle yüksek hızlar sağlamakta olup dolayısıyla son derece ince freze iğneleriyle yine son derece ince çapak alma işleri için mükemmeldir. Bunlar yine de yüksek çekme gücü ve tatmin edici performans sunmaya devam etmektedir.



Devir sayısı [dk⁻¹] 100,000
Güç [Watt] 80



İsteğe Bağlı Aksesuarlar

Vario tutucu
Sipariş No. 007 012 848



Bağlantı seti
Sipariş No. 007 899 115
(Hortum ünitesiz)
Ayrıntılar için bkz., S.62



TVD 3-100/2
Sipariş No. 150 149 906

Son derece yüksek hız elastik mil defleksiyonuyla en ince çapak alma işlerinde kalem yaraları olmadan optimum yüzey kalitesi. Kompakt boyutları sayesinde son derece sessiz ve iyi çalışır.

Dahili aksesuarlar

Kovan ZG 5 / 3 mm
Sipariş No. 001 999 985
Diğer boyutlar: Bkz., Sayfa 64

Ayna anahtarı SW 6+8
Sipariş No. 007 899 751

Hortum tertibatı
Sipariş No. 001 366 537



Pnömatik gereklilik değil

Devir sayısı [dk⁻¹] 85.000
Güç [Watt] 100



İsteğe Bağlı Aksesuarlar

Vario tutucu
Sipariş No. 007 012 848



Bağlantı seti
Sipariş No. 007 899 115
(Hortum ünitesiz)
Ayrıntılar için bkz., S.62



TSD 385
Sipariş No. 150 001 710
TSH 385
Sipariş No. 150 001 700

Hassas işler için patentli yağsız lamelar motor. Yüksek performans, çift rulman, dolayısıyla aşınmaya son derece dirençli. Döner veya kolları valf seçeneği.

Dahili aksesuarlar

Kovan ZG 5 / 3 mm
Sipariş No. 001 999 985
Diğer boyutlar: Bkz., Sayfa 64

Ayna anahtarı SW 6+8
Sipariş No. 007 899 751

Hortum tertibatı
Sipariş No. 001 366 576



Yağlı pnömatik gereklilik değil

Devir sayısı [dk⁻¹] 65.000
Güç [Watt] 80



İsteğe Bağlı Aksesuarlar

Vario tutucu
Sipariş No. 007 012 848



Bağlantı seti
Sipariş No. 007 899 115
(Hortum ünitesiz)
Ayrıntılar için bkz., S.62



T 365/2
Sipariş No. 150 149 730

Elastik rulman sayesinde 6 mm'den başlayan kafa çaplarına sahip freze iğneleri titreşimsiz kullanılabilmektedir. Santrifüjli governor farklı yüklerde sabit hız sağlar ve güç rezervi olarak görev yapar.

Dahili aksesuarlar

Kovan ZG 5 / 3 mm
Sipariş No. 001 999 985
Diğer boyutlar: Bkz., Sayfa 64

Ayna anahtarı SW 6+8
Sipariş No. 007 899 751

Hortum tertibatı
Sipariş No. 001 366 594



Yağlı pnömatik gereklilik değil

Devir sayısı [dk⁻¹] 65.000
Güç [Watt] 80



İsteğe Bağlı Aksesuarlar

Vario tutucu
Sipariş No. 007 012 848



Bağlantı seti
Sipariş No. 007 899 115
(Hortum ünitesiz)
Ayrıntılar için bkz., S.62



T3-65 S
Sipariş No. 150 149 810

Öndeki eşli rulmanlarıyla aşınmaya son derece dirençli cihaz. Çalıştırma ve operasyon sırasında son derece sessiz. Ergonomik ince tasarım.

Dahili aksesuarlar

Kovan ZG 5 / 3 mm
Sipariş No. 001 999 985
Diğer boyutlar: Bkz., Sayfa 64

Ayna anahtarı SW 6+8
Sipariş No. 007 899 751

Hortum tertibatı
Sipariş No. 001 367 502



Yağlı pnömatrik gerekli değil



Devir sayısı [dk⁻¹] 50.000
Güç [Watt] 150



İsteğe Bağlı Aksesuarlar

Vario tutucu
Sipariş No. 007 012 848



Bağlantı seti
Sipariş No. 007 899 115
(Hortum ünitesiz)
Ayrıntılar için bkz., S.62



T 6-50 S
Sipariş No. 150 149 820

Büyük parçalı rulman sayesinde son derece uzun kullanım ömrü. 50,000 dk⁻¹'de sürekli kullanımda 3 mm kafa çaplı freze iğneleriyle ince işleme için özellikle uygun. Bununla birlikte 6 mm kafa çaplı freze iğneleriyle de kullanılabilir.

Dahili aksesuarlar

Kovan ZG 4 / 6 mm
Sipariş No. 001 999 990
Diğer boyutlar: Bkz., Sayfa 64

Ayna anahtarı SW 9+11
Sipariş No. 007 899 874

Hortum tertibatı
Sipariş No. 001 367 503



Yağlı pnömatrik gerekli değil



Optimum sonuç için BIAx tungsten karbid freze çakısı kullanın.
Bkz., Karbid alet kataloğu Diğer aksesuarlar için bkz., BIAx Aksesuar kataloğu



Adı	TVD 3-100/2	TSD 385	TSH 385	T 365/2	T 3-65 S	T 6-50 S
Valf	Döner valf	Döner valf	Kollu valf	Kayar valf	Döner valf	Döner valf
Hava çıkışı yönü	öne	arkaya	arkaya	arkaya	arkaya	arkaya
Ön rulman	elastik	eşli	eşli	elastik	eşli	eşli
Devir sayısı [dk ⁻¹]	100.000	85.000	85.000	65.000	65.000	50.000
Güç [Watt]	80	100	100	80	80	150
Hava tüketimi [l/dk]	180	170	170	180	250	270
Ses basınç düzeyi [db (A)]	70	74	74	70	70	70
Ağırlık [g]	250	190	210	220	390	400
Maks. işleme [mm]	3	3	3	3	3	6
Maks. alet Ø [mm]						
Karbid aletler	3	4	4	6	3	6
Profil taşlama çarkları	5	6	6	8	6	10



02 Hassas apak alma, frezeleme ve oyma iřleri iin yksek hızlı yađlı tahrikli tařlama makineleri (55.000 – 85.000 dk⁻¹)



Yksek hızlı, yađlı tahrikli BIAx tařlama makineleri, ekme gc ve yorulmadan alıřmanın nemli olduđu her yer iin idealdir. Lamelar motorlu makinelerimizin bir zelliđi de dřk ađırlık ve kk boyutuna rađmen yksek performansdır. Elde kalem gibi dururlar. rn grubunda ayrıca aletsiz freze akısı deđiřimi yapılabilen bir model ve zel homojen 45° pah cihazlı bir makine bulunmaktadır.



Devir sayısı [dk⁻¹] 85.000
Güç [Watt] 80



İsteğe Bağlı Aksesuarlar

Vario tutucu
Sipariş No. 007 012 848



Bağlantı seti
Sipariş No. 007 899 116
(Hortum ünitesiz)
Ayrıntılar için bkz., S.62



SRD 3-85/2 Sipariş No. 150 001 060

Hafif ve son derece kullanışlı makine, ele tıpkı bir kalem gibi oturur. 85.000 dk⁻¹ değerine karşın şaşırtıcı derecede güçlü. İnce taşlama, frezeleme ve oyma işleri için ideal. Makine şu varyantlarla temin edilebilmektedir:

Saklama: Basit veya eşli
(yüksek dayanıklılık için)

Valf: Döner veya kollu valf

Hava çıkışı: Arkaya veya öne

Dahili aksesuarlar

Kovan ZG 5/3 mm
Sipariş No. 001 999 985
Diğer boyutlar: Bkz., Sayfa 64

Hortum tertibatı
Sipariş No. 001 366 595

Ayna anahtarı SW 6 + 8
Sipariş No. 007 899 751



 Lütfen dakikada 2-3 damla yağla çalıştırın

Devir sayısı [dk⁻¹] 85.000
Güç [Watt] 80



İsteğe Bağlı Aksesuarlar

Vario tutucu
Sipariş No. 007 012 848



Bağlantı seti
Sipariş No. 007 899 116
(Hortum ünitesiz)
Ayrıntılar için bkz., S.62



SRH 3-85/2 Sipariş No. 150 001 065

SRH 3-85/2, yukarıda anlatılan SRD 3-85/2'den yalnızca kollu valfle farklılaşır. Ayrıca birçok başka kollu valfli model bulunur.

Dahili aksesuarlar

Kovan ZG 5/3 mm
Sipariş No. 001 999 985
Diğer boyutlar: Bkz., Sayfa 64

Hortum tertibatı
Sipariş No. 001 366 595

Ayna anahtarı 6 + 8
Sipariş No. 007 899 751



 Lütfen dakikada 2-3 damla yağla çalıştırın





BAĞIMSIZ MİL

İki yüksek performans rulmanlı (biri önde ve biri arkada) kanıtlanmış ve sağlam BIAX mil, çoğu yaygın uygulama için kesinlikle yeterlidir.



ÇİFT MİL

Bu miller, önden çiftli olup aşınmaya daha dirençli ve daha sağlamdır. Yüksel malzeme alma gerektiren yüksek hızlı sert taşlama ve frezeleme uygulamaları için özellikle uygun.



Not: Optimum sonuç için BIAX tungsten karbid freze çakısı kullanın. Bkz., Karbid alet kataloğu. Diğer aksesuarlar için bkz., BIAX Aksesuar kataloğu.

Adı	SRD 3-85/2	SRD 3-85/2D	SVD 3-85/2	SVD 3-85/2D	SRH 3-85/2	SRH 3-85/2D	SVH 3-85/2	SVH 3-85/2D
Valf	Döner valf	Döner valf	Döner valf	Döner valf	Kollu valf	Kollu valf	Kollu valf	Kollu valf
Hava çıkışı yönü	arkaya	arkaya	öne	öne	arkaya	arkaya	öne	öne
Ön rulman	basit	eşli	basit	eşli	basit	eşli	basit	eşli
Devir sayısı [dk ⁻¹]	85.000	85.000	85.000	85.000	85.000	85.000	85.000	85.000
Güç [Watt]	80	80	80	80	80	80	80	80
Hava tüketimi [l/dk]	170	170	170	170	170	170	170	170
Ses basınç düzeyi [db (A)]	76	76	78	78	76	76	78	78
Ağırlık [g]	130	140	180	190	170	170	210	220
Maks. işleme [mm]	3	3	3	3	3	3	3	3
Maks. alet Ø [mm]								
Karbide aletler	4	4	4	4	4	4	4	4
Profil taşlama çarkları	6	6	6	6	6	6	6	6
Plastik reçine taşlama çarkları	-	-	-	-	-	-	-	-
Kovan	ZG 5/3 mm	ZG 5/3 mm	ZG 5/3 mm	ZG 5/3 mm	ZG 5/3 mm	ZG 5/3 mm	ZG 5/3 mm	ZG 5/3 mm
Hortum tertibatı	001 366 595 dahil	001 366 595 dahil	001 366 537 -	001 366 537 -	001 366 595 dahil	001 366 595 dahil	001 366 539 -	001 366 539 -
Sipariş No.	150 001 060	150 001 035	150 001 085	150 001 080	150 001 065	150 001 040	150 001 070	150 001 075



Devir sayısı [dk⁻¹] 55.000
Güç [Watt] 60



İsteğe Bağlı Aksesuarlar

Vario tutucu
Sipariş No. 007 012 848



Bağlantı seti
Sipariş No. 007 899 116
(Hortum ünitesiz)
Ayrıntılar için bkz., S.62



SRD 3-55/2 Sipariş No. 150 000 925

Özgün tasarım: Küçük, hafif, kullanışlı ve 55.000 dk⁻¹'de olağanüstü yüksek güç-ağırlık oranı (güç / gram) Kendi klasmanında güçlü taşlama makinesi. Ele kalem gibi oturur.

Dahili aksesuarlar

Kovan ZG 5/3 mm
Sipariş No. 001 999 985
Diğer boyutlar: Bkz., Sayfa 64

Hortum tertibatı
Sipariş No. 001 366 595

Ayna anahtarları 6 + 8
Sipariş No. 007 899 751



 Lütfen dakikada 2-3 damla yağla çalıştırın

Devir sayısı [dk⁻¹] 55.000
Güç [Watt] 60



İsteğe Bağlı Aksesuarlar

Vario tutucu
Sipariş No. 007 012 848



Bağlantı seti
Sipariş No. 007 899 116
(Hortum ünitesiz)
Ayrıntılar için bkz., S.62



SRD 3-55/2 S Sipariş No. 150 000 935

SRD 3-55/2'nin aynısıdır ancak ek olarak homojen 45° Otomatik kilit fonksiyonu: Freze iğnesi veya taşlama çarkının aletsiz sıkıştırılması ve açılması.

Dahili aksesuarlar

Alet tutucu "Otomatik Kilit"

Hortum tertibatı
Sipariş No. 001 366 595



 Lütfen dakikada 2-3 damla yağla çalıştırın



Devir sayısı [dk⁻¹] 55.000
Güç [Watt] 60

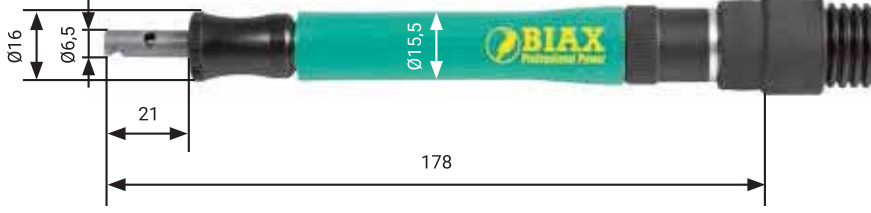

İsteğe Bağlı Aksesuarlar

Vario tutucu
Sipariş No. 007 012 848



Bağlantı seti
Sipariş No. 007 899 116
(Hortum ünitesi)
Ayrıntılar için bkz., S.62



Not: Optimum sonuç için BIAX tungsten karbid freze çakısı kullanın.
Bkz., Karbid alet kataloğu. Diğer aksesuarlar için bkz., BIAX Aksesuar kataloğu.

SRD 3-55/2 KE Sipariş No. 150 000 965

SRD 3-55/2'nin aynısıdır ancak ek olarak homojen 45° pah açabilen kesme kenarı cihazı bulunur. Düz profillerde ince kabartmalar için son derece uygundur. Pah kalınlığı ayarlanabilir. Koruyucu manşon sayesinde yaralanma riski yoktur. Atışman çıkarılarak kolayca normal korumalı taşlama makinesine dönüştürülebilir.

Dahili aksesuarlar

Kovan ZG 5/3 mm
Sipariş No. 001 999 985
Diğer boyutlar: Bkz., Sayfa 64

Çapak TCA 0303-63
Sipariş No. 001 952 011

Hortum tertibatı
Sipariş No. 001 366 595

Ayna anahtarı 6 + 8
Sipariş No. 007 899 751

Lütfen dakikada 2-3 damla yağla çalıştırın



Adı	SRD 3-55/2	SRD 3-85/2 S	SRD 3-55/2 KE
Valf	Döner valf	Döner valf	Döner valf
Hava çıkış yönü	arkaya	arkaya	arkaya
Ön rulman	basit	basit	basit
Devir sayısı [dk ⁻¹]	55.000	55.000	55.000
Güç [Watt]	60	60	60
Hava tüketimi [l/dk]	170	170	170
Ses basınç düzeyi [db (A)]	74	74	74
Ağırlık [g]	93	103	95
Maks. işleme [mm]	3	3	3
Maks. alet Ø [mm]			
Karbid aletler	6	4	Yalnızca TCA 0303-63 uyumludur
Profil taşlama çarkları	8	8	-



03 Yağla çalışan düz taşlama makinesi (10.000 – 45.000 dk⁻¹.)



Büyük ve orta boy parçalarda zorlu uygulamalar için farklı hız ve güçlerde çeşitli tek elle ve çift elle kullanılan taşlama makineleri bulunmaktadır. Uygulama çeşitliliğinin geniş olması nedeniyle birçok model sunuyoruz. Özellikle vibrasyon sönmüleyici hareketli rulmanlı modellerimiz dikkate değerdir. Ulaşılmaması zor yerlerdeki işler için uzatmalı milli taşlama makinelerimiz bulunmaktadır. Ürün yelpazemiz fırçalama için güçlü aşındırıcı taşlama makinelerimizle tamamlanmaktadır.



Devir sayısı [dk⁻¹] 45.000
Güç [Watt] 260



İsteğe Bağlı Aksesuarlar

Vario tutucu
Sipariş No. 007 012 848



Hortum tertibatı
Sipariş No. 001 366 577



Bağlantı seti
Sipariş No. 007 899 102
(hortum tertibatı dahil)
Ayrıntılar için bkz., S.62



SRD 6-45/2

Sipariş No. 150 010 750

SRH 6-45/2

Sipariş No. 150 010 760

Yüksek devir sayısı ve güç kombinasyonu. 3-8 mm kafa çaplı freze iğneleriyle ince ve kaba işler için evrensel olarak uygun. Döner veya kollu valf seçeneği.

Dahili aksesuarlar

Kovan ZG 4/6 mm
Sipariş No. 001 999 990
Diğer boyutlar: Bkz., Sayfa 64

Ayna anahtarı
SW 9 + 11
Sipariş No. 007 899 874



Lütfen dakikada 3-4 damla
yağla çalıştırın

Devir sayısı [dk⁻¹] 45.000
Güç [Watt] 260

VİBRASYON SÖNÜMLEYİCİLİ



İsteğe Bağlı Aksesuarlar

Vario tutucu
Sipariş No. 007 012 848



Hortum tertibatı
Sipariş No. 001 366 577



Bağlantı seti
Sipariş No. 007 899 102
(hortum tertibatı dahil)
Ayrıntılar için bkz., S.62



SRD 6-45/2 SL /

Sipariş No. 150 010 755

SRH 6-45/2 SL

Sipariş No. 150 010 765

SRD 6-45/2'nin aynısıdır ancak ek olarak şoku emmesi ve vibrasyonu asgaride tutması için hareketli rulmanla teçhizatlandırılmıştır. Kalem yaralarını önler ve mükemmel yüzey bitirme sağlar. Aletleri ve bağlantıları zorlamaz.

Dahili aksesuarlar

Kovan ZG 4/6 mm
Sipariş No. 001 999 990
Diğer boyutlar: Bkz., Sayfa 64

Ayna anahtarı
SW 9 + 11
Sipariş No. 007 899 874



Lütfen dakikada 3-4 damla
yağla çalıştırın

Devir sayısı [dk⁻¹] 45.000
Güç [Watt] 260



Lütfen dakikada 3-4 damla
yağla çalıştırın

SRD 3-45/2

Sipariş No. 150 010 770

SRH 3-45/2

Sipariş No. 150 010 780

SRD 6-45/2'nin aynısıdır ancak alet mili daha uzun ve incedir. Aletin düz uygulanmasını veya erişimi zor yerlerde çalışmayı mümkün kılar. Kalıp ve aletlerin malalanması ve yeniden işlenmesi için optimum performans sunar.

Dahili aksesuarlar

Kovan ZG 5/3 mm
Sipariş No. 001 999 985
Diğer boyutlar: Bkz., Sayfa 64

Ayna anahtarı
SW 6 + 8
Sipariş No. 007 899 751



Lütfen dakikada 3-4 damla
yağla çalıştırın

İsteğe Bağlı Aksesuarlar

Vario tutucu
Sipariş No. 007 012 848



Hortum tertibatı
Sipariş No. 001 366 577



Bağlantı seti
Sipariş No. 007 899 102
(hortum tertibatı dahil)
Ayrıntılar için bkz., S.62



Tüm yağla çalışan makineler için özel yağ Sipariş No. 001 365 665 1,0 l // Sipariş No. 001 365 605 5,0 l



Devir sayısı [dk⁻¹] 30.000
Güç [Watt] 240/260

 Lütfen dakikada 2-3 damla yağla çalıştırın

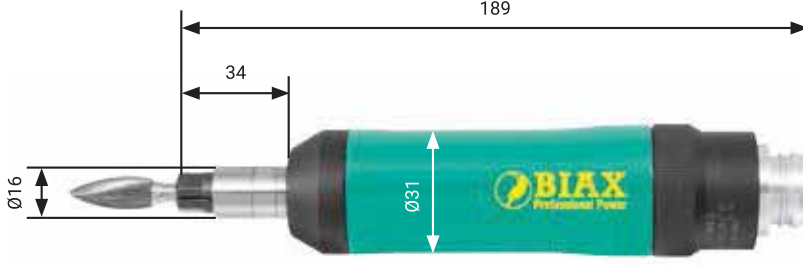

İsteğe Bağlı Aksesuarlar

Vario tutucu
Sipariş No. 007 012 848



SRD/SRH 8-30/2
bağlantı seti
Sipariş No. 007 899 102
(hortum tertibatı dahil)

SARD/SARH 830
bağlantı seti
Sipariş No. 007 899 101
(hortum tertibatı dahil)
Ayrıntılar için bkz., S.62



SRD / SRH 8-30/2
hortum tertibatı
Sipariş No. 001 366 577



SARD / SARH 830
hortum tertibatı
Sipariş No. 001 366 505



SRD 8-30/2 / SRH 8-30/2

Sipariş No. 150 010 920 / 150 010 925

SARD 830 / SARH 830

Sipariş No. 150 012 005 / 150 012 015

30.000 dk⁻¹ temel taşlama makinesi modeli. Düşük hızlarda daha fazla güç. Daha güçlü çitaller ve genel olarak daha yüksek aşınma dayanımı. 6-10 mm kafa çaplı freze iğneleriyle kaba uygulamalar için ideal.

SARD ve SARH varyantları çift rulmanla teçhizatlandırılmış ve kana uygulamalar için tasarlanmıştır. Döner veya kollu valf seçeneği.

Dahili aksesuarlar

Kovan ZG 7/6 mm
Sipariş No. 001 999 981
Diğer boyutlar: Bkz., Sayfa 64



Ayna anahtarı
SW 11 + 14
Sipariş No. 007 899 747



Devir sayısı [dk⁻¹] 30.000
Güç [Watt] 260

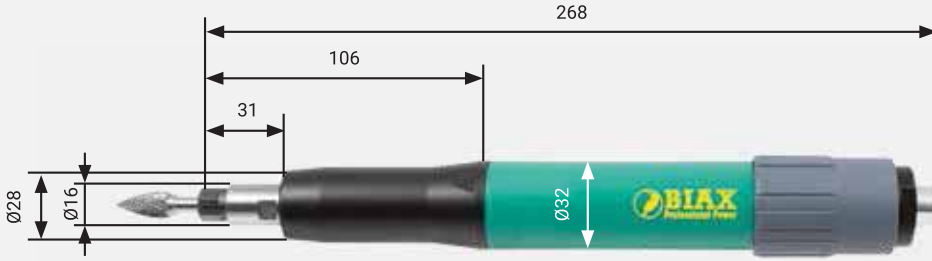

İsteğe Bağlı Aksesuarlar

Vario tutucu
Sipariş No. 007 012 848



Bağlantı seti
Sipariş No. 007 899 101
(hortum tertibatı dahil)
Ayrıntılar için bkz., S.62



Hortum tertibatı
Sipariş No. 001 366 505



SBRD 830

Sipariş No. 150 012 022

SBRH 830

Sipariş No. 150 012 032

İki elle kullanımla büyük bileşenler üzerinde daha fazla kontrol. Son derece kaba uygulamalar için çift rulman. Döner veya kollu valf seçeneği.

Dahili aksesuarlar

Kovan ZG 7/6 mm
Sipariş No. 001 999 981
Diğer boyutlar: Bkz., Sayfa 64



Ayna anahtarı
SW 11 + 14
Sipariş No. 007 899 747



 Lütfen dakikada 2-3 damla yağla çalıştırın

Adı	SRD 6-45/2 / SRH 6-45/2	SRD 6-45/2 SL / SRH 6-45/2 SL	SRD 3-45/2 / SRH 3-45/2	SRD 8-30/2 / SRH 8-30/2	SARD 830 / SARH 830	SBRD 830 / SBRH 830
Valf	Döner valf / Kollu valf	Döner valf / Kollu valf	Döner valf / Kollu valf	Döner valf / Kollu valf	Döner valf / Kollu valf	Döner valf / Kollu valf
Hava çıkış yönü	arkaya	arkaya	arkaya	arkaya	arkaya	arkaya
Ön rulman	basit	hareketli	basit	basit	eşli	eşli
Devir sayısı [dk ⁻¹]	45.000	45.000	45.000	30.000	30.000	30.000
Güç [Watt]	260	260	260	240	260	260
Hava tüketimi [l/dk]	380	380	380	450	400	400
Ses basınç düzeyi [db (A)]	76	76	76	76	75	75
Ağırlık [g]	310 / 360	590 / 610	310 / 360	370 / 410	500 / 520	720 / 750
Maks. işleme [mm]	6	6	3	8	8	8
Maks. alet Ø [mm]						
Karbid aletler	8	8	6	10	10	10
Profil taşlama çarkları	10	10	10	16	16	16
Plastik reçine taşlama çarkları	-	-	-	32	32	32



Devir sayısı [dk⁻¹] 30.000
Güç [Watt] 280

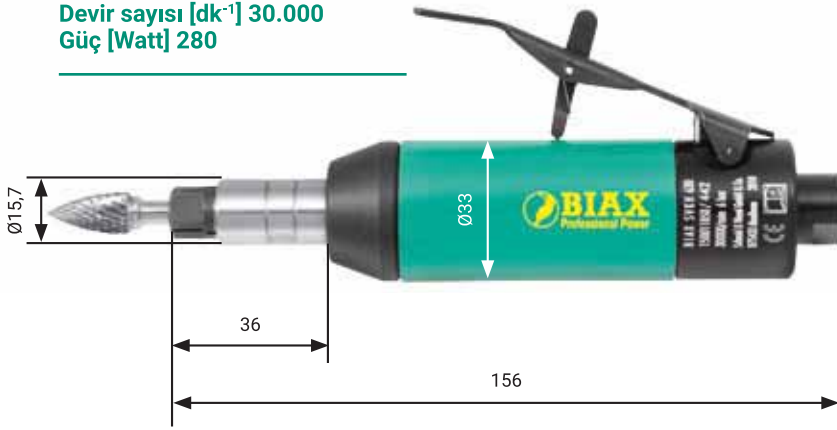

SVKH 630

Sipariş No. 150 011 850

Güçlü motoruyla son derece kısa, dolayısıyla daha hafif ve daha kullanışlı. Esnek hortum, hava çıkışı öne.

Dahili aksesuarlar

Kovan ZG 7/6 mm
Sipariş No. 001 999 981
Diğer boyutlar için bkz.,
Sayfa 64

Ayna anahtarı
SW 11 + 14
Sipariş No. 007 899 747

Lütfen dakikada 2-3 damla yağla çalıştırın

İsteğe Bağlı Aksesuarlar

Vario tutucu
Sipariş No. 007 012 848



Bağlantı seti
Sipariş No. 007 899 110
(hortum tertibatı dahil)
Ayrıntılar için bkz., S.62



Hortum tertibatı
Sipariş No. 001 366 502

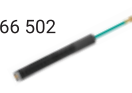

Devir sayısı [dk⁻¹] 30.000
Güç [Watt] 240

VİBRASYON SÖNÜMLEYİCİLİ



Lütfen dakikada 2-3 damla yağla çalıştırın

SRD 8-30/2 SL

Sipariş No. 150 010 922

SRH 8-30/2 SL

Sipariş No. 150 010 926

SRD 8-30/2'nin aynısıdır ancak ek olarak şoku emmesi ve vibrasyonu asgaride tutması için hareketli rulmanla teçhizatlandırılmıştır. Kalem yaralarını önler ve mükemmel yüzey bitirme sağlar. Aletleri ve bağlantıları zorlamaz.

Dahili aksesuarlar

Kovan ZG 7/6 mm
Sipariş No. 001 999 981
Diğer boyutlar için bkz.,
Sayfa 64

Ayna anahtarı
SW 11 + 14
Sipariş No. 007 899 747

İsteğe Bağlı Aksesuarlar

Vario tutucu
Sipariş No. 007 012 848



Bağlantı seti
Sipariş No. 007 899 102
(hortum tertibatı dahil)
Ayrıntılar için bkz., S.62



Hortum tertibatı
Sipariş No. 001 366 577



Devir sayısı [dk⁻¹] 30.000
Güç [Watt] 150

Lütfen dakikada 2-3 damla yağla çalıştırın

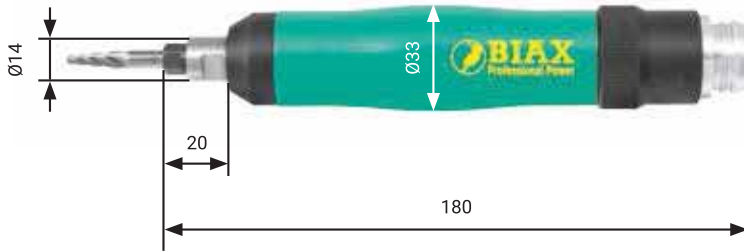

SRD 6-30/2

Sipariş No. 150 011 520

SRH 6-30/2

Sipariş No. 150 011 510

SRD/SRH 8-30/2'den biraz daha dar ve hafif, ergonomik kavrama. Döner veya kollu valf seçeneği.

Dahili aksesuarlar

Kovan ZG 4/6 mm
Sipariş No. 001 999 990
Diğer boyutlar için bkz.,
Sayfa 64

Ayna anahtarı
SW 9 + 11
Sipariş No. 007 899 874

İsteğe Bağlı Aksesuarlar

Vario tutucu
Sipariş No. 007 012 848



Bağlantı seti
Sipariş No. 007 899 102
(hortum tertibatı dahil)
Ayrıntılar için bkz., S.62



Hortum tertibatı
Sipariş No. 001 366 577



Tüm yağla çalışan makineler için özel yağ Sipariş No. 001 365 665 1,0 l // Sipariş No. 001 365 605 5,0 l



Devir sayısı [dk⁻¹] 30.000
Güç [Watt] 150

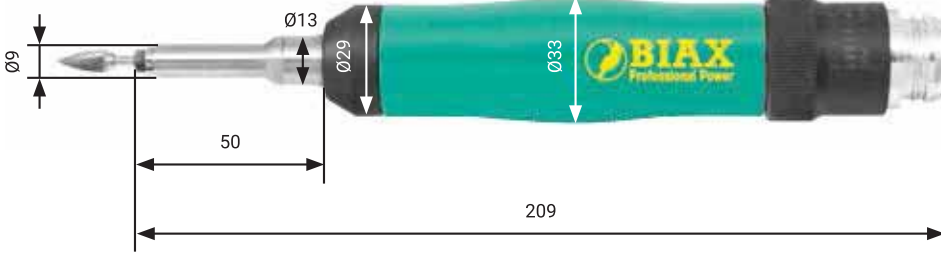

SRD 3-30/2
Sipariş No. 150 011 522

SRD 6-30/2'nin aynısıdır ancak alet mili daha uzun ve incedir. Aletin düz uygulanmasını veya erişimi zor yerlerde çalışmayı mümkün kılar. Kalıp ve aletlerin malalanması ve yeniden işlenmesi için optimum performans sunar.

Dahili aksesuarlar

Kovan ZG 5/3 mm
Sipariş No. 001 999 985
Diğer boyutlar için bkz.,
Sayfa 64

Ayna anahtarı
SW 6 + 8
Sipariş No. 007 899 751

İsteğe Bağlı Aksesuarlar

Vario tutucu
Sipariş No. 007 012 848



Bağlantı seti
Sipariş No. 007 899 102
(hortum tertibatı dahil)
Ayrıntılar için bkz., S.62



Hortum tertibatı
Sipariş No. 001 366 577

Lütfen dakikada 2-3 damla yağla çalıştırın

HAREKETLİ RULMANLI BIAX VİBRASYON SÖNÜMLEME SİSTEMİ

Geleneksel rulmanlı taşlama makinesi

Darbeler ve vibrasyon sönmülenmez



Hareketli rulmanlı taşlama makinesi

Darbe yok, vibrasyon yok, temiz yüzey, kaynak işleme için ideal.

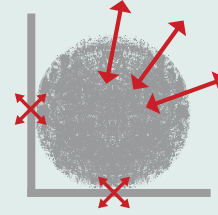

Freze iğnesinin birden fazla parçayla aynı anda temas etmesi veya freze iğnesi temas yüzeyinin parça için çok geniş olması halinde darbe ve vibrasyon oluşur.



Not: Optimum sonuç için BIAX tungsten karbid freze çakısı kullanın. Bkz., Karbid alet kataloğu. Diğer aksesuarlar için bkz., Aksesuar kataloğu.

Adı	SVKH 630	SRD 8-30/2 SL / SRH 8-30/2 SL	SRD 6-30/2	SRH 6-30/2	SRD 3-30/2
Valf	Kollu valf	Döner valf / Kollu valf	Döner valf	Kollu valf	Döner valf
Hava çıkış yönü	öne	arkaya	arkaya	arkaya	arkaya
Ön rulman	basit	hareketli	çift	çift	çift
Devir sayısı [dk ⁻¹]	30.000	30.000	30.000	30.000	30.000
Güç [Watt]	280	240	150	150	150
Hava tüketimi [l/dk]	420	450	370	370	370
Ses basınç düzeyi [db (A)]	78	76	74	74	74
Ağırlık [g]	360	500 / 540	335	390	345
Maks. işleme [mm]	8	8	6	6	3
Maks. alet Ø [mm]					
Karbid aletler	10	10	8	8	6
Profil taşlama çarkları	16	16	12	12	10
Plastik reçine taşlama çarkları	32	32			



Devir sayısı [dk⁻¹] 20.000
Güç [Watt] 300

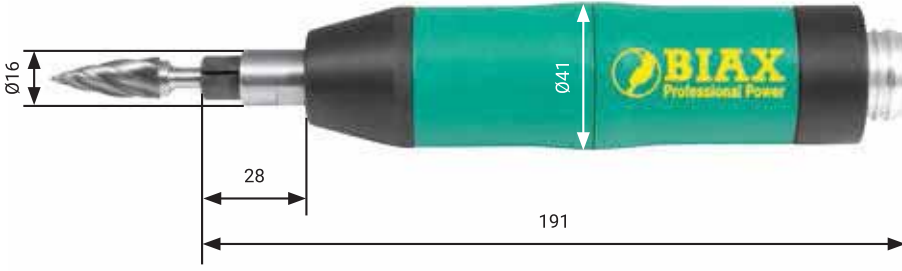

İsteğe Bağlı Aksesuarlar

Vario tutucu
Sipariş No. 007 012 848



Bağlantı seti
Sipariş No. 007 899 103
(hortum tertibatı dahil)
Ayrıntılar için bkz., S.62



Hortum tertibatı
Sipariş No.
001 366 578



SRD 8-20/2
Sipariş No. 150 020 700
SRH 8-20/2
Sipariş No. 150 020 800

20.000 dk⁻¹ temel taşlama makinesi modeli. Daha kaba işler için daha büyük, daha geniş ve daha güçlü. Maksimum 12 mm kafa çaplı daha geniş freze iğneleri için uygun. Döner veya kollu valf seçeneği.

Dahili aksesuarlar

Kovan ZG 7/6 mm
Sipariş No. 001 999 981
Diğer boyutlar için bkz.,
Sayfa 64



Ayna anahtarı
SW 11 + 14
Sipariş No. 007 899 747



Lütfen dakikada 2-3 damla yağla çalıştırın

Devir sayısı [dk⁻¹] 20.000
Güç [Watt] 300

VİBRASYON SÖNÜMLEYİCİLİ



İsteğe Bağlı Aksesuarlar

Vario tutucu
Sipariş No. 007 012 848



Bağlantı seti
Sipariş No. 007 899 103
(hortum tertibatı dahil)
Ayrıntılar için bkz., S.62



Hortum tertibatı
Sipariş No.
001 366 578



SRD 8-20/2 SL
Sipariş No. 150 020 705
SRH 8-20/2 SL
Sipariş No. 150 020 805

SRD 8-30/2'nin aynısıdır ancak ek olarak şoku emmesi ve vibrasyonu asgaride tutması için hareketli rulmanla teçhizatlandırılmıştır. Kalem yaralarını önler ve mükemmel yüzey bitirme sağlar. Aletleri ve bağlantıları zorlamaz.

Dahili aksesuarlar

Kovan ZG 7/6 mm
Sipariş No. 001 999 981
Diğer boyutlar için bkz.,
Sayfa 64



Ayna anahtarı
SW 11 + 14
Sipariş No. 007 899 747



Lütfen dakikada 2-3 damla yağla çalıştırın

Devir sayısı [dk⁻¹] 20.000
Güç [Watt] 300

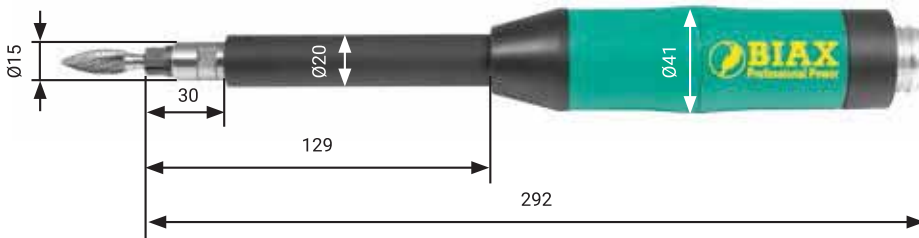

İsteğe Bağlı Aksesuarlar

Bağlantı seti
Sipariş No. 007 899 103
(hortum tertibatı dahil)
Ayrıntılar için bkz., S.62



Hortum tertibatı
Sipariş No.
001 366 578

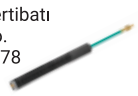

SRD 8-20/2 L 100 / veya L200
Sipariş No. 150 020 710 /
veya 150 020 720
SRH 8-20/2 L 100 / veya L200
Sipariş No. 150 020 810 /
veya 150 020 820

SRD 8-20/2'nin aynısıdır ancak 100 cm veya 200 cm daha uzundur. Erişmesi zor yerlerde çalışmak için.

Dahili aksesuarlar

Kovan ZG 7/6 mm
Sipariş No. 001 999 981
Diğer boyutlar için bkz.,
Sayfa 64



Ayna anahtarı
SW 11 + 14
Sipariş No. 007 899 747



Lütfen dakikada 2-3 damla yağla çalıştırın



Devir sayısı [dk⁻¹] 20.000
Güç [Watt] 300



İsteğe Bağlı Aksesuarlar

Vario tutucu
Sipariş No. 007 012 848



Bağlantı seti
Sipariş No. 007 899 101
(hortum tertibatı dahil)
Ayrıntılar için bkz., S.62



Hortum tertibatı
Sipariş No.
001 366 505



SARD 820
Sipariş No. 150 021 105
SARH 820
Sipariş No. 150 021 125

Zorlu uygulamalar için çift rulmanlı tek elle kullanılan makine. Santrfüjlü governor, farklı yüklerde sabit hız sağlar ve güç rezervi olarak çalışır. Döner veya kollu valf seçeneği.

Dahili aksesuarlar

Kovan ZG 7/6 mm
Sipariş No. 001 999 981
Diğer boyutlar için bkz.,
Sayfa 64



Ayna anahtarı
SW 11 + 14
Sipariş No. 007 899 747



Lütfen dakikada 2-3 damla yağla çalıştırın

BIAX
Hartmetallwerkzeuge



KARBİD ALETLER

Doğru freze iğnesi ve taşlama makinesi kombinasyonu maliyeti düşürün

TCB 1206-63



TCC 0806-63



TCD 1206-63



TCF 1206-63



TCG 1216-03



Kaynakları mı düzleştireceksiniz? Çok yağlı alüminyum mu işliyorsunuz? Çok yüksek malzeme almalı kaba uygulamalar mı? Optimum başarının anahtarı doğru freze iğnesi ve pnömatik alet kombinasyonudur. Bununla birlikte optimum başarı için uygulama testi ucu ucuna geçilmelidir. Bize danışın!

Adı	SRD 8-20/2 / SRH 8-20/2	SRD 8-20/2 SL / SRH 8-20/2 SL	SRD 8-20/2 L100 / SRH 8-20/2 L100	SRD 8-20/2 L200 / SRH 8-20/2 L200	SARD 820 / SARH 820
Valf	Döner valf / Kollu valf	Döner valf / Kollu valf	Döner valf / Kollu valf	Döner valf / Kollu valf	Döner valf / Kollu valf
Hava çıkış yönü	arkaya	arkaya	arkaya	arkaya	arkaya
Ön rulman	basit	hareketli	elastik	elastik	çift
Devir sayısı [dk ⁻¹]	20.000	20.000	20.000	20.000	20.000
Güç [Watt]	300	300	300	300	300
Hava tüketimi [l/dk]	500	500	500	500	500
Ses basınç düzeyi [db (A)]	74	74	74	74	73
Ağırlık [g]	570 / 620	630 / 680	750 / 790	940 / 980	770 / 830
Maks. işleme [mm]	8	8	8	8	8
Maks. alet Ø [mm]					
Karbid aletler	12	12	12	12	12
Profil taşlama çarkları	24	24	24	24	24
Plastik reçine taşlama çarkları	40	40	40	40	40



Devir sayısı [dk⁻¹] 20.000
Güç [Watt] 300

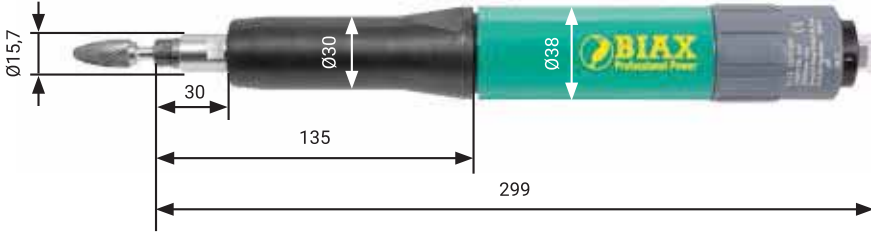

İsteğe Bağlı Aksesuarlar

Bağlantı seti
Sipariş No. 007 899 101
(hortum tertibatı dahil)
Ayrıntılar için bkz., S.62



Hortum tertibatı
Sipariş No.
001 366 505



SBRD 820
Sipariş No. 150 021 135
SBRH 820
Sipariş No. 150 021 115

İki elle kullanımla büyük bileşenler üzerinde daha fazla kontrol. Çift rulmanla zorlu uygulamaların üstesinden gelir. Döner veya kollu valf seçeneği.

Dahili aksesuarlar

Kovan ZG 7/6 mm
Sipariş No. 001 999 981
Diğer boyutlar için bkz.,
Sayfa 64

Ayna anahtar
SW 11 + 14
Sipariş No. 007 899 747



 Lütfen dakikada 2-3 damla yağla çalıştırın

Devir sayısı [dk⁻¹] 18.000
Güç [Watt] 550

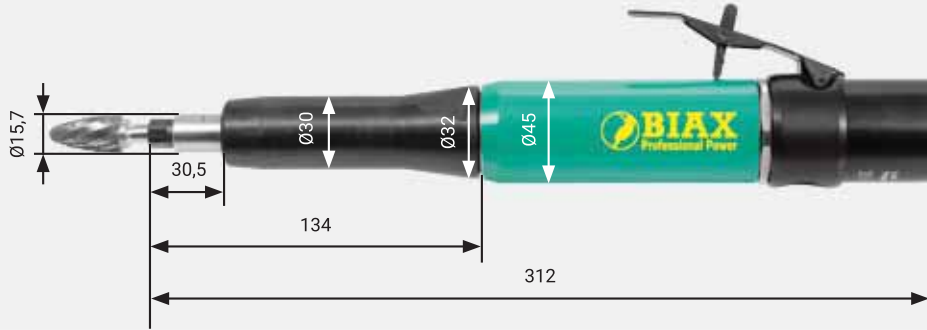

İsteğe Bağlı Aksesuarlar

Bağlantı seti
Sipariş No. 007 899 105
(hortum tertibatı dahil)
Ayrıntılar için bkz., S.62



Hortum tertibatı
Sipariş No.
001 366 528



SBRH 818
Sipariş No. 150 021 210

En geniş uygulama yelpazesi için güçlü, çift rulmanlı BIAX iki elle kullanılan taşlama makinesi. Çok güçlü.

Dahili aksesuarlar

Kovan ZG 7/6 mm
Sipariş No. 001 999 981
Diğer boyutlar için bkz.,
Sayfa 64

Ayna anahtar
SW 11 + 14
Sipariş No. 007 899 747



 Lütfen dakikada 2-3 damla yağla çalıştırın

Adı	SBRD 820 / SBRH 820	SBRH 818
Valf	Döner valf / Kollu valf	Kollu valf
Hava çıkış yönü	arkaya	arkaya
Ön rulman	çift	çift
Devir sayısı [dk ⁻¹]	20.000	18.000
Güç [Watt]	300	550
Hava tüketimi [l/dk]	500	750
Ses basınç düzeyi [db (A)]	73	79
Ağırlık [g]	1040 / 1100	1440
Maks. işleme [mm]	8	8
Maks. alet Ø [mm]		
Karbid aletler	12	15
Profil taşlama çarkları	24	30
Plastik reçine taşlama çarkları	40	40



Tüm yağla çalışan makineler için özel yağ Sipariş No. 001 365 665 1,0 l // Sipariş No. 001 365 605 5,0 l



Devir sayısı [dk⁻¹] 12.000 veya 15.000
Güç [Watt] 400



İsteğe Bağlı Aksesuarlar

Vario tutucu
Sipariş No. 007 012 848



Bağlantı seti
Sipariş No. 007 899 109
(hortum tertibatı dahil)
Ayrıntılar için bkz., S.62



Hortum tertibatı
Sipariş No.
001 366 580



SRH 10-12/2
Sipariş No. 150 010 950
SRH 10-15/2
Sipariş No. 150 010 955

Düşük hızlarda daha fazla güç.
SRH 10-12, fırça kullanımı için idealdir,
SRH 10-15 ise maksimum 15 mm kafa
çaplı XXL freze iğneleri için uygundur.

Dahili aksesuarlar

Kovan ZG 8/6 mm
Sipariş No. 001 999 977
Diğer boyutlar için bkz.,
Sayfa 64



Ayna anahtar
SW 14 + 17
Sipariş No. 007 899 721



**Lütfen dakikada 2-3 damla
yağla çalıştırın**

Devir sayısı [dk⁻¹] 10.000
Güç [Watt] 280



İsteğe Bağlı Aksesuarlar

Vario tutucu
Sipariş No. 007 012 848



Bağlantı seti
Sipariş No. 007 899 101
(hortum tertibatı dahil)
Ayrıntılar için bkz., S.62



Hortum tertibatı
Sipariş No.
001 366 505

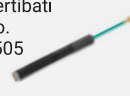

SRH 8-10
Sipariş No. 150 010 980

Düşük hız farklıyla daha küçük ve hafif.
Hafif fırçalama ve kumlu taşlama işleri
ve cilalama işleri için ideal.

Dahili aksesuarlar

Kovan ZG 7/6 mm
Sipariş No. 001 999 981
Diğer boyutlar için bkz.,
Sayfa 64



Ayna anahtar
SW 11 + 14
Sipariş No. 007 899 747



**Lütfen dakikada 2-3 damla
yağla çalıştırın**

Adı	SRH 10-12/2	SRH 10-15/2	SRH 8-10
Valf	Kollu valf	Kollu valf	Kollu valf
Hava çıkış yönü	arkaya	arkaya	arkaya
Ön rulman	basit	elastik	çift
Devir sayısı [dk ⁻¹]	12.000	15.000	10.000
Güç [Watt]	400	400	280
Hava tüketimi [l/dk]	700	700	300
Ses basınç düzeyi [db (A)]	79	80	67
Ağırlık [g]	960	970	645
Maks. işleme [mm]	10	10	8
Maks. alet Ø [mm]			
Karbid aletler	15	15	16
Profil taşlama çarkları	24	24	24
Plastik reçine taşlama çarkları	40	40	40



04 Pnömatik açılı taşlama makinalar



Farklı güç, hız, boyut ve uzunluklarda geniş bir açılı taşlama makinesi yelpazesi sunuyoruz. İnce taşlama işleri için en küçük açılı taşlama makinelerinden çelik konstrüksiyon için taşlama çarklı büyük makinelere kadar her şey burada. Açılı taşlama makineleri, düz taşlama makinesiyle gerçekleştirilemeyen işleme yüzeyleri veya erişimi zor yerler için özellikle uygundur.



Devir sayısı [dk⁻¹] 85.000
Güç [Watt] 100



İsteğe Bağlı Aksesuarlar

Bağlantı seti
Sipariş No. 007 899 116
(hortum tertibatı dahil)
Ayrıntılar için bkz., S.62



WRD 3-85/2

Sipariş No. 150 100 315

WRH 3-85/2

Sipariş No. 150 100 305

Küçük, kullanışlı, hafif. Açılı kafalı entegre tahrik, dişlisiz, dolayısıyla daha kararlı ve aşınmaya dirençli. Erişimi zor yerlerde çalışmak için ideal. Döner veya kollu valf seçeneği.

Dahili aksesuarlar

Kovan ZG 5/3 mm
Sipariş No. 001 999 985
Diğer boyutlar için bkz.,
Sayfa 64

Ayna anahtarı
SW 6 + 8
Sipariş No. 007 899 751

Hortum tertibatı
Sipariş No. 001 366 595



Lütfen dakikada 2-3 damla
yağla çalıştırın

Devir sayısı [dk⁻¹] 20.000
Güç [Watt] 300



İsteğe Bağlı Aksesuarlar

Bağlantı seti
Sipariş No. 007 899 103
(hortum tertibatı dahil)
Ayrıntılar için bkz., S.62



Hortum tertibatı
Sipariş No.
001 366 578

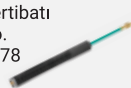

WRD 6-20/3Z

Sipariş No. 150 123 475

WRH 6-20/3Z

Sipariş No. 150 123 485

Güçlü ve sağlam.
Açılı kafada çift rulman ve sağlam dişli.
Esnek kovan ayna sistemi sayesinde
birçok alet kullanılabilir. Döner veya
kollu valf

Dahili aksesuarlar

Kovan ZG 4/6 mm
Sipariş No. 001 999 990
Diğer boyutlar için bkz.,
Sayfa 64

Ayna anahtarı
SW 9 + 11
Sipariş No. 007 899 874



Lütfen dakikada 2-3 damla
yağla çalıştırın



Devir sayısı [dk⁻¹] 20.000
Güç [Watt] 300



İsteğe Bağlı Aksesuarlar

Bağlantı seti
Sipariş No. 007 899 103
(hortum tertibatı dahil)
Ayrıntılar için bkz., S.62



Hortum tertibatı
Sipariş No.
001 366 578

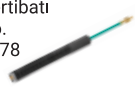

Not: Optimum sonuç için taşlama çarkı kullanın. Bkz., BIAX Aksesuar kataloğu.



WRD 10-20/3S
Sipariş No. 150 123 455
WRH 10-20/3S
Sipariş No. 150 123 465

WRD/WRH 6-20/3Z'nin aynısıdır ancak M10 kayıt özelliği de bulunur. Kaba plasterleme ve kesme işleri için ideal.

Dahili aksesuarlar

Uç anahtarı 17 mm



Lütfen dakikada 2-3 damla yağla çalıştırın

Adı	WRD 3-85/2	WRH 3-85/2	WRD 6-20/3Z	WRH 6-20/3Z	WRD 10-20/3S	WRH 10-20/3S
Valf	Döner valf	Kollu valf	Döner valf	Kollu valf	Döner valf	Kollu valf
Hava çıkış yönü	arkaya	arkaya	arkaya	arkaya	arkaya	arkaya
Ön rulman	eşli	eşli	eşli	eşli	eşli	eşli
Devir sayısı [dk ⁻¹]	85.000	85.000	20.000	20.000	20.000	20.000
Güç [Watt]	100	100	300	300	300	300
Hava tüketimi [l/dk]	170	170	500	500	500	500
Ses basınç düzeyi [db (A)]	74	74	78	78	78	78
Ağırlık [g]	260	230	730	770	880	920
Maks. işleme [mm]	3	3	6	6	M10	M10
Maks. alet Ø [mm]						
Karbid aletler	4	4	12	12	-	-
Profil taşlama çarkları	6	6	24	24	-	-
Taşlama plakası	-	-	75	75	80	80



Devir sayısı [dk⁻¹] 20.000
Güç [Watt] 300

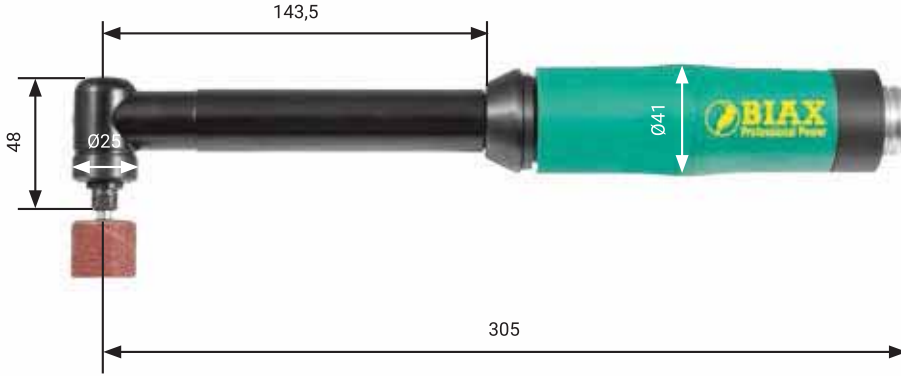

WRD 6-20/2 ZL / 90
Sipariş No. 150 123 430
WRH 6-20/2 ZL90
Sipariş No. 150 123 440

Uzatılmış boyunlu küçük 90° açılı kafa.
Erişmesi zor yerlerde çalışmak için.
Esnek kovan ayna sistemi sayesinde birçok alet
kullanılabilir. Döner veya kollu valf seçeneği.

Dahili aksesuarlar

Kovan ZG 4/6 mm
Sipariş No. 001 999 990
Diğer boyutlar için bkz.,
Sayfa 64

Ayna anahtarı
SW 9 + 11
Sipariş No. 007 899 874



**Lütfen dakikada 2-3 damla
yağla çalıştırın**

İsteğe Bağlı Aksesuarlar

Bağlantı seti
Sipariş No. 007 899 103
(hortum tertibatı dahil)
Ayrıntılar için bkz., S.62



Hortum tertibatı
Sipariş No.
001 366 578

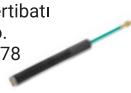

Devir sayısı [dk⁻¹] 20.000
Güç [Watt] 300

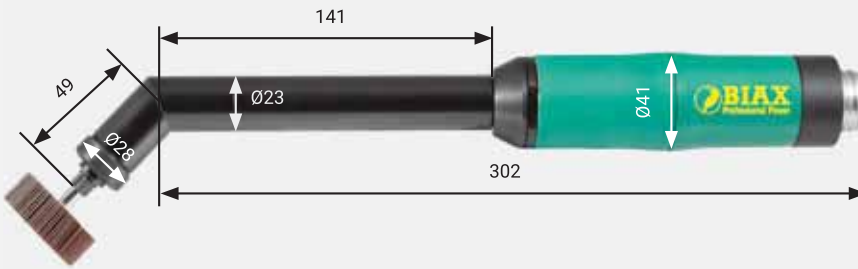

WRD 6-20/2 ZL 45
Sipariş No. 150 123 490
WRH 6-20/2 ZL 45
Sipariş No. 150 123 500

WRD/WRH 6-20/3Z'nin aynısıdır ancak
45° açılı kafalıdır.

Dahili aksesuarlar

Kovan ZG 4/6 mm
Sipariş No. 001 999 990
Diğer boyutlar için bkz.,
Sayfa 64

Ayna anahtarı
SW 9 + 11
Sipariş No. 007 899 874



**Lütfen dakikada 2-3 damla
yağla çalıştırın**

İsteğe Bağlı Aksesuarlar

Bağlantı seti
Sipariş No. 007 899 103
(hortum tertibatı dahil)
Ayrıntılar için bkz., S.62



Hortum tertibatı
Sipariş No.
001 366 578

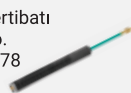

Devir sayısı [dk⁻¹] 13.000
Güç [Watt] 600

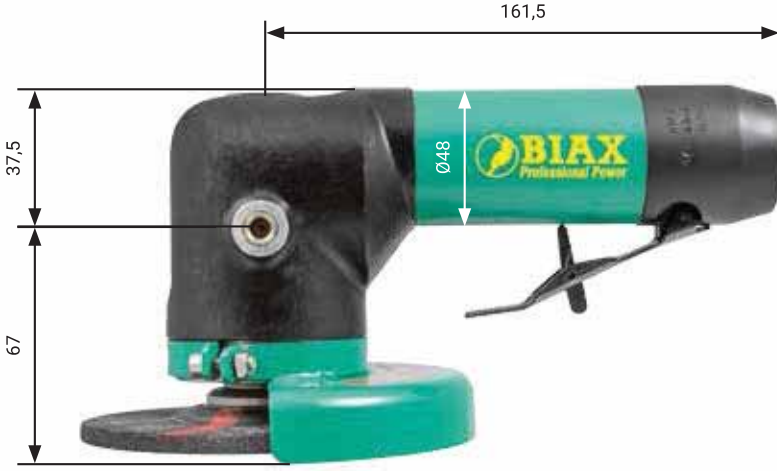

İsteğe Bağlı Aksesuarlar

Bağlantı seti
Sipariş No. 007 899 109
(hortum tertibatı dahil)
Ayrıntılar için bkz., S.62



Hortum tertibatı
Sipariş No. 001 366 580

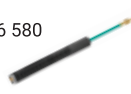

Not: Optimum sonuç için taşlama çarkı kullanın. Bkz., BIAX Aksesuar kataloğu.



WRH 14-13/2
Sipariş No. 150 912 010

En güçlü BIAX açılı taşlama makinesi. Açılı kafalı entegre tahrik, dişlisiz, dolayısıyla daha kararlı ve aşınmaya dirençli. Çelik konstrüksiyon kumlama ve kaba işleri için ideal.

Dahili aksesuarlar

Montaj anahtarı
Kavrama



Lütfen dakikada 2-3 damla yağla çalıştırın

Adı	WRD 6-20/2 ZL 90	WRH 6-20/2 ZL 90	WRD 6-20/2 ZL 45	WRH 6-20/2 ZL 45	WRH 14-13/2
Valf	Döner valf	Kollu valf	Döner valf	Kollu valf	Kollu valf
Hava çıkış yönü	arkaya	arkaya	arkaya	arkaya	arkaya
Ön rulman	basit	basit	basit	basit	basit
Devir sayısı [dk ⁻¹]	20.000	20.000	20.000	20.000	13.000
Güç [Watt]	300	300	300	300	600
Hava tüketimi [l/dk]	500	500	500	500	700
Ses basınç düzeyi [db (A)]	78	78	78	78	80
Ağırlık [g]	930	960	940	980	1760
Maks. işleme [mm]	6	6	6	6	M14
Maks. alet Ø [mm]					
Karbid aletler	10	10	10	10	-
Profil taşlama çarkları	16	16	16	16	-
Taşlama plakası	50	50	50	50	115

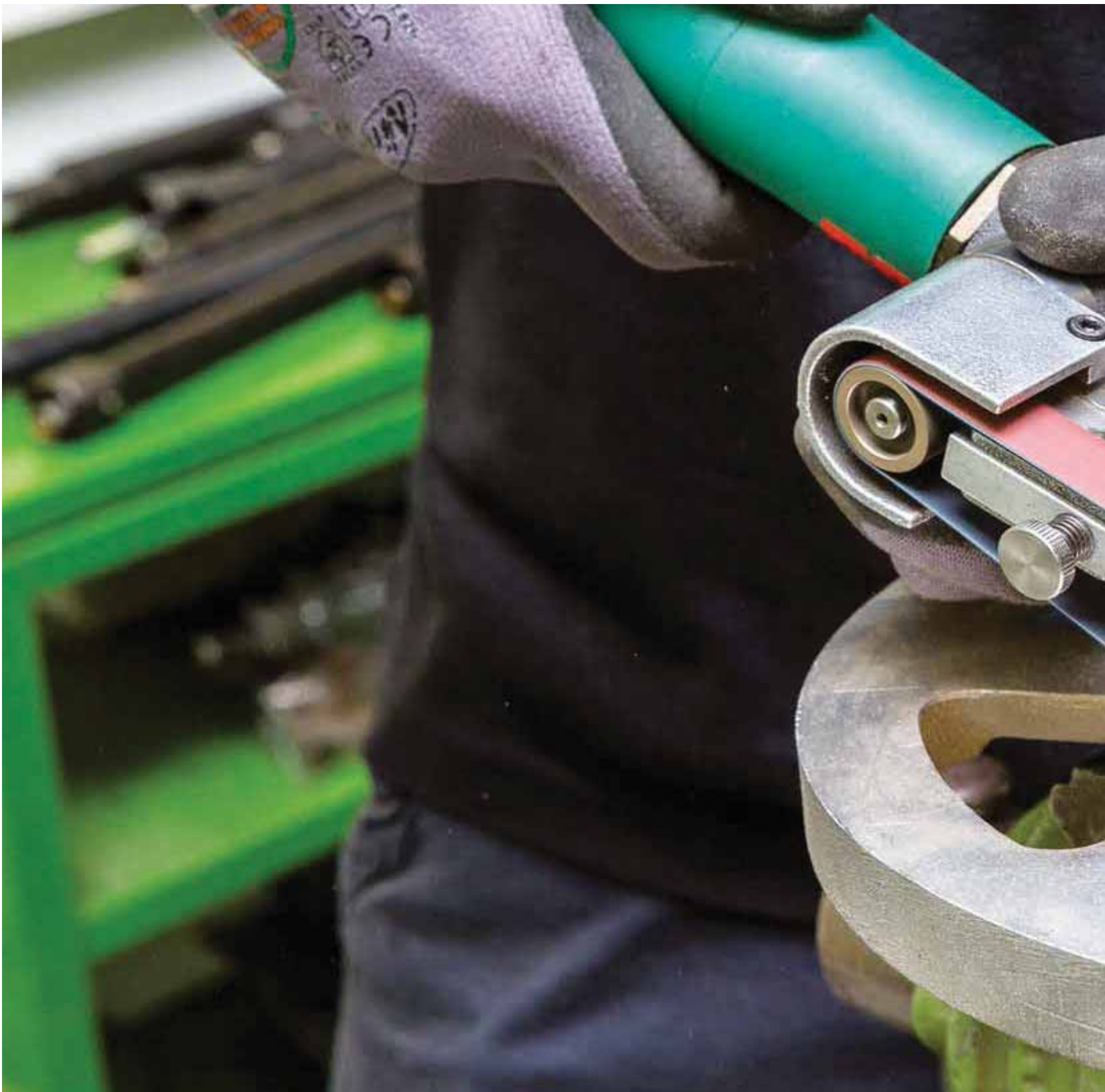

05 Pnömatik zımpara taşlama makinalar



Kayışlı taşlama makinelerimiz son derece sağlam ve dayanıklıdır. Özellikle yüksek strese dayanıklı kılavuz rulolar son derece yüksek kalitelidir. Tüm modellerdeki kayış kılavuzları çok iyidir, tüm yaygın uygulamalar için kumlama kolları ve yüksek kaliteli kumlama kayışları bulunmaktadır. Genel olarak kayışlı taşlama makineleri daha ince ve daha kapsamlı uygulamalar için kullanılmaktadır. Malzeme atma yüzündeki kontrol daha yüksektir ve sonuç daha düzdür. Ayrıca yüzeyin doğrudan işlenmesi mümkündür.



Devir sayısı [dk⁻¹] 20.000
Güç [Watt] 300

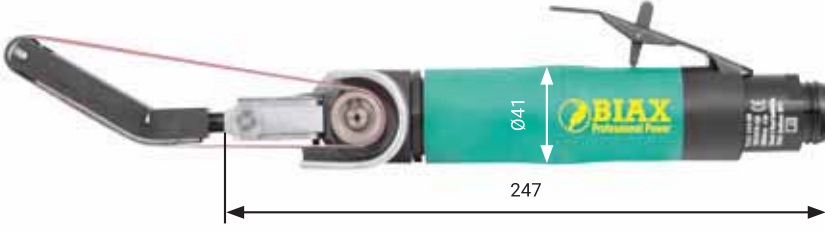

HBH 200 Sipariş No. 150 123 770

Son derece konforlu: Aletsiz koş ve kayış değişimi, kolay kayış çalışma ayarı. 360° dönebilen taşlama kolu. 8, 15 ve 20 mm bant genişlikleri için.

Dahili aksesuarlar

Montaj anahtarı

 Lütfen dakikada 2-3 damla yağla çalıştırın

İsteğe Bağlı Aksesuarlar

Bağlantı seti
Sipariş No. 007 899 103
(hortum tertibatı dahil)
Ayrıntılar için bkz., S.62



Hortum tertibatı
Sipariş No.
001 366 578



HBH 200 Rulo Ø Genişlik	için kumlama kolları			kumlama bantları		
	14,0 mm 4,5 mm	14,0 mm 11,5 mm	14,0 mm 15,5 mm	Uzunluk x Genişlik	Çıta	Sipariş No.
Adı	S 8 B	S 15 B	S 20 B	330 x 8	60	001 620 509
Kauçuk rulo	150 124 875	150 124 880	150 124 885	,	120	001 620 511
kayar katman için	003 010 332	003 010 333	003 009 523	S 8 A	180	001 620 512
				S 8 B	240	001 620 513
Adı	S 8 A	S 15 A	S 20 A	330 x 15	60	001 620 508
Çelik rulo düz	150 124 850	150 124 855	150 124 860	,	80	001 620 515
kayar katman için	003 010 332	003 010 333	003 009 523	S 15 A	120	001 620 516
				S 15 B	180	001 620 517
				A 15 C	240	001 620 518
Adı	-	S 15 C	S 20 C	330 x 20	60	001 620 584
Çelik rulo açılı	-	150 124 865	150 124 870	,	120	001 620 586
kayar katman için		003 010 333	003 009 523	S 20 A	180	Talep halinde
				S 20 B S 20 C	240	Talep halinde



Devir sayısı [dk⁻¹] 20.000
Güç [Watt] 300

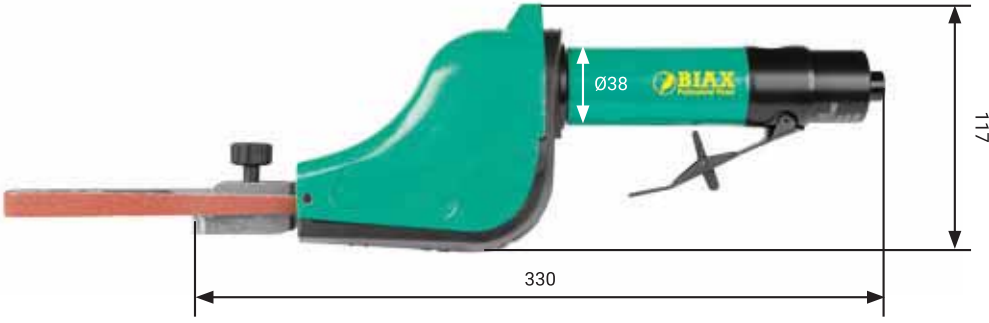

HB 12 S Sipariş No. 150 123 105

Yüksek gerilim sayesinde son derece iyi bant kılavuzluğu. Böylece daha iyi kontrol ve daha sert kullanım mümkün olmaktadır. 360° dönebilen kavrama. 6 ve 12 mm bant genişlikleri için.

Dahili aksesuarlar

Montaj anahtarı

 Lütfen dakikada 2-3 damla yağla çalıştırın





İsteğe Bağlı Aksesuarlar

Bağlantı seti
Sipariş No. 007 899 103
(hortum tertibatı dahil)
Ayrıntılar için bkz., S.62



Hortum tertibatı
Sipariş No.
001 366 505



HBH 12 S Rulo	Rulolar Ø	için kumlama kolları			kumlama bantları		
		Bant genişliği	Açıklama	Sipariş No.	Uzunluk x Genişlik	Çıta	Sipariş No.
 Kauçuk Kayar katman orta sert Kayar katman yumuşak	16 x 3	6	HB 6163	150 123 320	610 x 6	60	001 620 559
				001 610 413	610 x 6	120	001 620 561
				001 610 412	610 x 6	180	001 620 562
				-	610 x 6	240	001 620 570
 Kauçuk	25 x 9	6	HB 6259	150 123 330	610 x 6	60	001 620 559
				-	610 x 6	120	001 620 561
				-	610 x 6	180	001 620 562
				-	610 x 6	240	001 620 570
 Çelik Kayar katman orta	8 x 9	12	HB 1289	150 123 310	610 x 12	60	001 620 565
				001 610 414	610 x 12	120	001 620 567
				-	610 x 12	180	001 620 568
				-	610 x 12	240	001 620 571
 Kauçuk Kayar katman orta sert Kayar katman yumuşak	16 x 9	12	HB 12169	150 123 300	610 x 12	60	001 620 565
				001 610 413	610 x 12	120	001 620 567
				001 610 412	610 x 12	180	001 620 568
				-	610 x 12	240	001 620 571
 Kauçuk Kayar katman orta sert Kayar katman yumuşak	18 x 12	12	HB 121812	150 123 340	610 x 12	60	001 620 565
				001 610 413	610 x 12	120	001 620 567
				001 610 412	610 x 12	180	001 620 568
				-	610 x 12	240	001 620 571



Devir sayısı [dk⁻¹] 20.000
Güç [Watt] 300

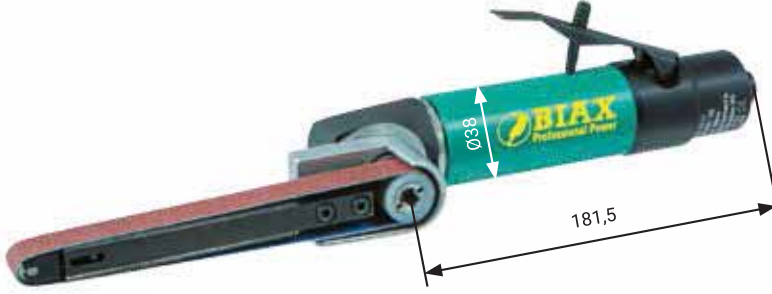

HB 15-1 Sipariş No. 150 123 645

8 ve 15 mm bant genişlikleri için kompakt kayışlı taşlama makinesi. 475 mm taşlama makinesi bandı için uzun taşlama kolu.

Dahili aksesuarlar

Montaj anahtarı
Taşlama bandı 330 x 15 (Çıta 120)
Taşlama bandı 330 x 8 (Çıta 120)

 Lütfen dakikada 2-3 damla yağla çalıştırın





İsteğe Bağlı Aksesuarlar

Bağlantı seti
Sipariş No. 007 899 101
(hortum tertibatı dahil)
Ayrıntılar için bkz., S.62



Hortum tertibatı
Sipariş No.
001 366 505



HBH 15-1 için Rulo	Rulolar	taşlama kolu (resim yok)		Sipariş No.	Taşlama bantları			
		Bant genişliği	Açıklama		Uzunluk x Genişlik	Çıta	Sipariş No.	
	Çelik (düz) Kayar katman	11 x 5	8	8 A-1	150 122 020	330 x 8	60	001 620 509
						330 x 8	120	001 620 511
						330 x 8	180	001 620 512
						330 x 8	240	001 620 513
	Çelik (açılı) Kayar katman	11 x 12	15	15 A-1	150 122 120	330 x 15	60	001 620 508
						330 x 15	120	001 620 516
						330 x 15	180	001 620 517
						330 x 15	240	001 620 518
	Çelik (açılı) Kayar katman	11 x 12	15	15 C-1	150 122 320	330 x 15	60	001 620 508
						330 x 15	120	001 620 516
						330 x 15	180	001 620 517
						330 x 15	240	001 620 518
	Çelik (düz) Kayar katman	11 x 12	15	15 AL-1	150 122 520	475 x 15	60	001 620 572
						475 x 15	120	001 620 573
						475 x 15	180	001 620 574
						475 x 15	240	001 620 575



Devir sayısı [dk⁻¹] 20.000
Güç [Watt] 300



HB 20 Sipariş No. 150 122 602

Büyük parçalar için ekstra uzun ve sağlam kollu (190 mm) BIAX grubunun en büyük kayışlı taşlama makinesi. Yüksek gerilim sayesinde son derece sessiz çalışır. 360° dönebilen taşlama kolu.

Dahili aksesuarlar

Taşlama kolu
Sipariş No. 088 002 087

Taşlama bandı 520 x 20 (Çıta 120)
Sipariş No. 001 620 540

 Lütfen dakikada 2-3 damla yağla çalıştırın

İsteğe Bağlı Aksesuarlar

Bağlantı seti
Sipariş No. 007 899 101
(hortum tertibatı dahil)
Ayrıntılar için bkz., S.62



Hortum tertibatı
Sipariş No.
001 366 505



Taşlama bantları 20 x 520:
Çıta 60 Sipariş No. 001 620 539
Çıta 180 Sipariş No. 001 620 541
Çıta 240 Sipariş No. 001 620 542



Adı	HBH 200	HB 12 S	HB 15-1	HB 20
Valf	Kollu valf	Kollu valf	Kollu valf	Kollu valf
Hava çıkış yönü	arkaya	arkaya	arkaya	arkaya
Devir sayısı [dk ⁻¹]	20.000	20.000	20.000	20.000
Güç [Watt]	300	300	300	300
Hava tüketimi [l/dk]	500	500	420	500
Ses basınç düzeyi [db (A)]	78	78	78	81
Ağırlık [g]	870	1470	960	1520
Maks. bant genişliği [mm]	20	12	15	20

Yalnızca HB 20 taşlama kolu



06 Pnömatik açılı, düz havşa makinalar



Çapak alma delikleri için BIAx, çeşitli boyut ve performans düzeylerinde açılı ve düz tasarımı geniş bir özel makine yelpazesi sunar. Açılı matkap uçları, dahili çapraz deliklerin çapaklarını almak için idealdir. Tüm düz matkap uçları, basmalı başlatmalı asma braketle teçhizatlandırılmıştır. Kablosuz tornavidalara kıyasla pnömatik makineler basmalı başlatmalı sayesinde daha hafif, daha ergonomik ve daha verimlidir. Yine işleme merkezi veya statör delme makinesine kıyasla el tipi makinelerimiz daha ekonomiktir.



Devir sayısı [dk⁻¹] 0-900 Güç [Watt] 20

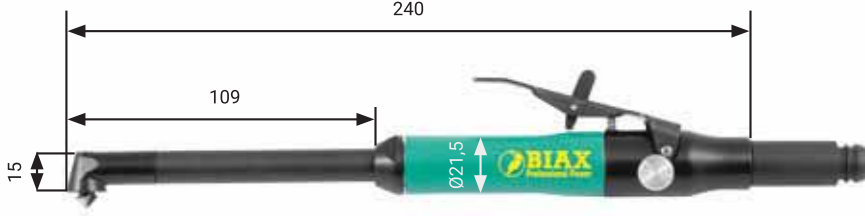

İsteğe Bağlı Aksesuarlar

HSS havşa Ø 12 mm, havşa açma için /
delikler Ø 2,5-10 mm / Sipariş No. 001 950 297



Bağlantı seti
Sipariş No. 007 899 116
(Hortum ünitesiz)
Ayrıntılar için bkz., S.62



HSS havşa Ø 8 mm, havşa açma için /
delikler Ø 2-6 mm / Sipariş No. 001 950 299



Özel matkaplar Ø 2 mm
Sipariş No. 007 014 142



BEW 309 E Sipariş No. 150 800 726

Sıkıştırma forsepsiz özgün alet tutucu sayesinde 15 mm'den başlayan (havşasız) oldukça düşük kafa yükseklikleriyle açılı matkap çapak alma makinesi. Hafif ve güçlü makine. Ayarlanabilir hız. Özel yuvalı havşalar ve matkaplar için uygundur. Erişilmesi zorlu yerlerde çapak alma iç çapraz delikleri için idealdir.

Dahili aksesuarlar

HSS havşa Ø 8 mm, havşa açma için /
delikler Ø 2-6 mm / Sipariş No. 001 950 293



Hortum tertibatı
Sipariş No. 001 366 549



 Lütfen dakikada 2-3 damla yağla çalıştırın

Devir sayısı [dk⁻¹] 0-600 Güç [Watt] 80

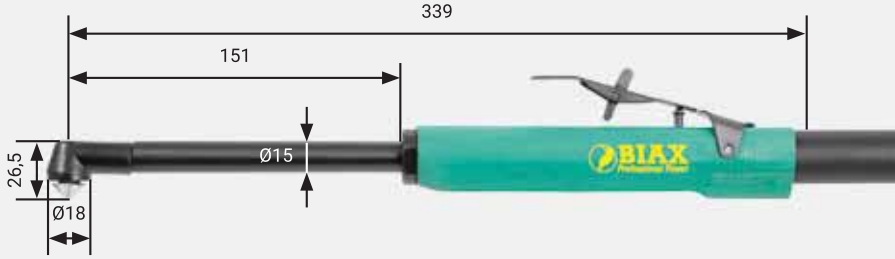

İsteğe Bağlı Aksesuarlar

Bağlantı seti
Sipariş No. 007 899 116
(Hortum ünitesiz)
Ayrıntılar için bkz., S.62



BEW 606 Sipariş No. 150 810 925

Sıkıştırma forsepsiz özgün alet tutucu sayesinde 18mm'den başlayan (havşasız) oldukça düşük kafa yükseklikleriyle açılı matkap çapak alma makinesi. Ayarlanabilir hız. BEW 309 E'den daha uzun boyunlu ve güçlüdür, daha büyük havşa delikleri ve delikler için uygundur. Erişilmesi zor yerlerde çapak alma iç çapraz delikleri için idealdir.

Dahili aksesuarlar

HSS havşa Ø 15 mm
Heksagonal 6,3 mm şaft, havşa açma /
Ø 3,5-14 mm delikler için
Sipariş No. 001 950 294



Hortum tertibatı
Sipariş No. 001 366 548

 Lütfen dakikada 2-3 damla yağla çalıştırın

Devir sayısı [dk⁻¹] 0-600 Güç [Watt] 80



İsteğe Bağlı Aksesuarlar

Bağlantı seti
Sipariş No. 007 899 116
(Hortum ünitesiz)
Ayrıntılar için bkz., S.62



BEW 606 K Sipariş No. 150 810 927

BEW 606'in aynısıdır ancak daha kısadır. Bu makine daha düşük derinlikli yuvalı delikler için daha yüksek kuvvet kolu etkisi sunar.

Dahili aksesuarlar

HSS havşa Ø 15 mm
Heksagonal 6,3 mm şaft, havşa açma /
Ø 3,5-14 mm delikler için
Sipariş No. 001 950 294



Hortum tertibatı
Sipariş No. 001 366 548

 Lütfen dakikada 2-3 damla yağla çalıştırın



Devir sayısı [dk⁻¹] 0-500 Güç [Watt] 80

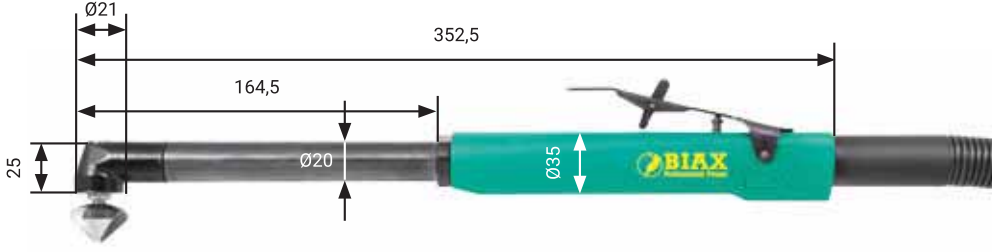

İsteğe Bağlı Aksesuarlar

HSS havşa Ø 15 mm, havşa açma için /
delik Ø 3,5-14 mm
Sipariş No. 001 950 295



Bağlantı seti
Sipariş No. 007 899 116
(Hortum ünitesiz)
Ayrıntılar için bkz., S.62



HSS havşa Ø 25,5 mm, havşa açma için /
delikler Ø 5-24 mm / Sipariş No. 001 950
296



BEW 605 Sipariş No. 150 810 930

Esnek kovanlı büyük kafa ve daha büyük ve daha kararlı iletim. Ayarlanabilir hız. Özellikle büyük deliklerin çapağını almaya uygundur.

Dahili aksesuarlar

Kovan 6 mm

Ayna anahtarı

Hortum tertibatı
Sipariş No. 001 366 548



Lütfen dakikada 2-3 damla yağla çalıştırın

Devir sayısı [dk⁻¹] 0-500 Güç [Watt] 80



İsteğe Bağlı Aksesuarlar

HSS havşa Ø 15 mm, havşa açma için /
delik Ø 3,5-14 mm
Sipariş No. 001 950 295



Bağlantı seti
Sipariş No. 007 899 116
(Hortum ünitesiz)
Ayrıntılar için bkz., S.62



HSS havşa Ø 25,5 mm, havşa açma için /
delik Ø 5-24 mm
Sipariş No. 001 950 296



BEW 605 K Sipariş No. 150 810 931

BEW 605'in aynısıdır ancak daha kısadır. Bu makine daha düşük derinlikli yuvalı delikler için daha yüksek kuvvet kolu etkisi sunar.

Dahili aksesuarlar

Kovan 6 mm

Ayna anahtarı

Hortum tertibatı
Sipariş No. 001 366 548



Lütfen dakikada 2-3 damla yağla çalıştırın

Yüksek Performanslı Havşa Açıcı

Bu havşa açıcılar yüksek güçlü çeliklerin işlenmesine yönelik özel kaplamalı aletlerdir.

Havşa açma malzemesi	HSS	HM	HSS	HSS	HSS
Havşa çapı [mm]	8	8	12	15	15
Havşa açma/ delik çapı [mm]	2-6	2-6	2,5-10	3,5-14	3,5-14
Şaft ölçüsü [mm]	üçgen/heksagonal	üçgen/heksagonal	üçgen/heksagonal	6, üçgen/heksagonal	Ø6
Sipariş No.	Talep halinde	Talep halinde	Talep halinde	001 350 345	Talep halinde
Makine tipi	BEW 309	BEW 309	BEW 309	BEW 606 / BEW 606K	BEW 605 / BEW 605K

Adı	BEW 309 E	BEW 606	BEW 606 K	BEW 605	BEW 605 K	BEW 603*
Valf	Kollu valf	Kollu valf	Kollu valf	Kollu valf	Kollu valf	Kollu valf
Hava çıkış yönü	arkaya	arkaya	arkaya	arkaya	arkaya	arkaya
Devir sayısı [dk ⁻¹]	0-900	0-600	0-600	0-500	0-500	0-300
Güç [Watt]	20	80	80	80	80	80
Hava tüketimi [l/dk]	150	300	300	300	300	300
Ses basınç düzeyi [db (A)]	71	71	71	71	71	71
Ağırlık [g]	240	810	630	820	620	630
Maks. işleme [mm]	3 Skt	6,3 Skt.	6,3 Skt.	6	6	6,3 Skt.
Maks. delik Ø [mm]	10	14	14	24	24	14
Havşa açıcı Ø [mm]	8 12	15	15	15 / 25	15 / 25	15

*BEW 603: Sipariş No. 150 810 926 / Hortum tertibatı 001 366 548 (dahil)



Devir sayısı [dk⁻¹] 0-900
Güç [Watt] 20



İsteğe Bağlı Aksesuarlar

HSS havşa açıcı Ø 6,5 mm, havşa açma için /
delikler Ø 2-5,5 mm / Sipariş No. 001 950 292



Bağlantı seti
Sipariş No. 007 899 116
(Hortum ünitesiz)
Ayrıntılar için bkz., S.62



BE 309
Sipariş No. 150 800 710

Basmalı başlatmalı ve hız ayarlı küçük,
hafif ve kullanışlı.

Dahili aksesuarlar

Kovan ZG 5/3
Sipariş No. 001 999 985
Diğer boyutlar için bkz.,
Sayfa 64

Ayna anahtarı SW 6 + 8
Sipariş No. 007 899 751

Hortum tertibatı
Sipariş No. 001 366 549

Lütfen dakikada 2-3 damla
yağla çalıştırın



Devir sayısı [dk⁻¹] 0-900
Güç [Watt] 20



İsteğe Bağlı Aksesuarlar

HSS havşa açıcı Ø 6,5 mm, havşa açma için /
delikler Ø 2-5,5 mm / Sipariş No. 001 950 292



Bağlantı seti
Sipariş No. 007 899 116
(Hortum ünitesiz)
Ayrıntılar için bkz., S.62



BEG 309
Sipariş No. 150 800 745

BE 309'un aynısıdır ancak kolları valfidir.

Dahili aksesuarlar

Kovan ZG 5/3
Sipariş No. 001 999 985
Diğer boyutlar için bkz.,
Sayfa 64

Ayna anahtarı SW 6 + 8
Sipariş No. 007 899 751

Hortum tertibatı
Sipariş No. 001 366 549

Lütfen dakikada 2-3 damla
yağla çalıştırın

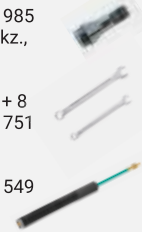

Devir sayısı [dk⁻¹] 0-500
Güç [Watt] 80

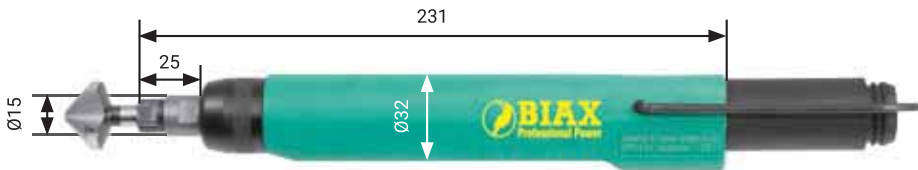

İsteğe Bağlı Aksesuarlar

HSS havşa açıcı Ø 15 mm, havşa açma
için / delikler Ø 3,5-14 mm
Sipariş No. 001 950 290

HSS havşa açıcı Ø 25 mm, havşa açma
için / delikler Ø 5-24 mm
Sipariş No. 001 950 291



Bağlantı seti
Sipariş No. 007 899 116
(Hortum ünitesiz)
Ayrıntılar için bkz., S.62



BEW 805
Sipariş No. 150 810 901

Basmalı başlatmalı ve hız ayarlı son
derece evrensel cihaz. Kompakt ve çok
sağlam.

Dahili aksesuarlar

Kovan ZG 7/8
Sipariş No. 001 999 980
Diğer boyutlar için bkz.,
Sayfa 64

Ayna anahtarı SW 11 + 14
Sipariş No. 007 899 747

Hortum tertibatı
Sipariş No. 001 366 548

Lütfen dakikada 2-3 damla
yağla çalıştırın



Devir sayısı [dk⁻¹] 0-550
Güç [Watt] 200



İsteğe Bağlı Aksesuarlar

HSS havşa açıcı Ø 30 mm, havşa açma için /
delikler Ø 6-29 mm
Sipariş No. 001 950 341



Bağlantı seti
Sipariş No. 007 899 116
(Hortum ünitesiz)
Ayrıntılar için bkz., S.62



BE 1005
Sipariş No. 150 800 800

En güçlü BIAX matkap çapak alma makinesi. Basmalı başlatmalı ve hız ayarlı. Daha iyi kavrama ve düşük yük için iki elle tutma seçeneği.

Dahili aksesuarlar

Kovan ZG 8/10
Sipariş No. 001 999 975
Diğer boyutlar için bkz.,
Sayfa 64

Ayna anahtarı SW 14 + 17
Sipariş No. 007 899 721

Hortum tertibatı
Sipariş No. 001 366 578

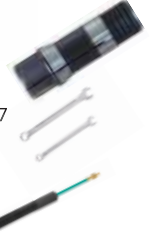

Lütfen dakikada 2-3 damla yağla çalıştırın



Tüm düz matkap uçları yay kovaniyla çalıştırılabilir.

Adı	BE 309	BEG 309	BE 805	BE 1005
Valf	Basmalı başlatma	Kollu valf	Basmalı başlatma	Basmalı başlatma
Hava çıkış yönü	arkaya	arkaya	arkaya	arkaya
Devir sayısı [dk ⁻¹]	0-900	0-900	0-500	0-550
Güç [Watt]	20	20	80	200
Hava tüketimi [l/dk]	150	150	280	450
Ses basınç düzeyi [db (A)]	71	71	71	76
Ağırlık [g]	180	250	520	920
Maks. işleme [mm]	3	3	8	10
Maks. delik Ø [mm]	5,5	5,5	24	29
Havşa açıcı Ø [mm]	6	6	15 25	30



07 Pnömatik eęe



Uygulamada eęe, yüksek malzeme atma ve kaba uygulamalar için uzun darbeye dirençli göbeklidir ve özellikle cilalama ve ince çapak alma işleri için yüksek darbe hızı ve darbe uzunluğu ayarlı işler. Bazı eęeler özellikle düşük vibrasyonludur, böylece herhangi bir sağlık riski olmadan sürekli kullanım için uygundur. Cihazla çapak alma, cilalama veya kesme gibi birçok fonksiyona sahiptir. BİAX eęe, Neuhausen am Rheinfall'daki İsviçre tesisimizde üretilmektedir.



Strok uzunluğu [mm] 10
Strok sayısı [dk⁻¹], maksimum 5.500 ayarlanabilir



İsteğe Bağlı Aksesuarlar

Eğeler: 6 mm şaftlı tüm eğeler
(bkz., S.48/49)
Testere bıçakları
(Bkz., S. 59)

Punta başlığı
(Bkz., S.48/49)

Bağlantı seti
Sipariş No. 007 899 116
(Hortum ünitesiz)
Ayrıntılar için bkz., S.62



FR 10-5/2
Sipariş No. 150 930 220

Kaba işler için ayarlanabilir stroklü güçlü ve sağlam makine.

Dahili aksesuarlar

Montaj anahtarı

Kovan vidası

Hortum tertibatı
Sipariş No. 001 964 528



Lütfen dakikada 2-3 damla yağla çalıştırın

Strok uzunluğu [mm] 8
Strok sayısı [dk⁻¹] 2.000

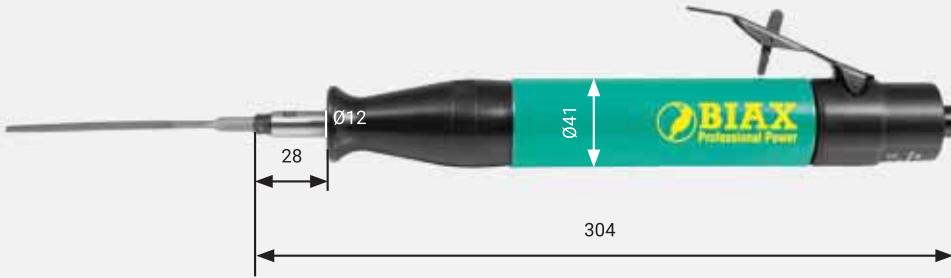

İsteğe Bağlı Aksesuarlar

Eğeler: 6 mm şaftlı tüm eğeler
(Bkz., S.48/49)

Punta başlığı
(Bkz., S.48/49)

Bağlantı seti
Sipariş No. 007 899 101
(Hortum ünitesiz)
Ayrıntılar için bkz., S.62



Hortum tertibatı
Sipariş No. 001 366 505



FR 8-2
Sipariş No. 150 322 611

Ürün grubundaki en güçlü BIAX eğe. Zorlu koşullarda dahi sabit strok uzunluğu.

Dahili aksesuarlar

Kovan ZG 4/6 mm
Sipariş No. 001 999 990
Diğer boyutlar için bkz.,
Sayfa 64

Ayna anahtarı
SW 9 + 11
Sipariş No. 007 899 874



Lütfen dakikada 2-3 damla yağla çalıştırın



Döndürülebilir eğe tutuculu FR 5-8 N



Strok uzunluęu [mm] 1-5 ayarlanabilir Strok sayısı [dk⁻¹] 0-8.000



İsteęe Baęlı Aksesuarlar

Eęeler: 3 mm, 3,8 mm ve 4 mm řaftlı tüm eęeler (Bkz., S.48/49)

Baęlantı seti
Sipariř No. 007 899 116
(Hortum ünitesiz)
Ayrıntılar için bkz., S.62



FR 5-8 N Sipariř No. 150 322 830

Ayarlanabilir strotk sayılı ve strotk uzunluklu eęe. Eęe tutucu iřleme sırasında döndürülebilir. Yüksek yüklerde dahi sabit strotk uzunluęu.

Dahili aksesuarlar

Montaj anahtarı

Kovan vidası

Hortum tertibatı
Sipariř No. 001 366 571



Lütfen dakikada 2-3 damla yağla çalıştırın

Strok uzunluęu [mm] 3 veya 5 Strok sayısı [dk⁻¹] 0-8.000



İsteęe Baęlı Aksesuarlar

Eęeler: 3 mm, 3,8 mm ve 4 mm řaftlı tüm eęeler (Bkz., S.48/49)

Baęlantı seti
Sipariř No. 007 899 116
(Hortum ünitesiz)
Ayrıntılar için bkz., S.62



FR 3-8 Sipariř No. 150 322 730 FR 5-8 Sipariř No. 150 322 735

FR 5-8 N'nin aynısıdır ancak eęe tutucu döndürülemez ve strotk uzunluęu ayarlanamaz. Strotk uzunluęu sabit 3 mm veya 5 mm'dir.

Dahili aksesuarlar

Montaj anahtarı

Kovan vidası

Hortum tertibatı
Sipariř No. 001 366 571



Lütfen dakikada 2-3 damla yağla çalıştırın

Adı	FR 10 5/2	FR 8-2	FR 5-8 N	FR 3-8	FR 5-8
Valf	Kollu valf	Kollu valf	Kollu valf	Döner valf	Kollu valf
Hava çıkış yönü	arkaya	arkaya	arkaya	arkaya	arkaya
Strok sayısı [dk ⁻¹],	5500'e kadar ayarlanabilir	2000	0-8000	0-8000	0-8000
Strok uzunluęu [mm]	10	8	1-5 ayarlanabilir	3	5
Hava tüketimi [l/dk]	280	310	230	230	230
Ses basınç düzeyi [db (A)]	72	73	72	72	72
Aęırlık [g]	750	1250	800	720	720
Maks. iřleme [mm]	6	6	4	4	4



Strok uzunluđu [mm] 4-9
Strok sayısı [dk⁻¹] 12.000

Lütfen dakikada 2-3 damla
yađla alıřtırın

VİBRASYON SÖNÜMLEYİCİLİ



İsteđe Bađlı Aksesuarlar

Eđeler: 3 mm, 4 mm
ve 6 mm řaftlı
tüm eđeler
(Bkz., S. 48/49)

Alet tutucu
(Bkz., S. 48/49)

Punta bařlıđı
(Bkz., S. 48/49)

Bađlantı seti
Sipariř No. 007 899 116
(Hortum ünitesiz)
Ayrıntılar için bkz., S.62



FLV 8-12 F
Sipariř No. 150 322 874

Vibrasyon sönümlenici makine. Cilalama veya apak alma için sürekli kullanım için idealdir. Ayarlanabilir strok uzunluđu. Orta-ya ıkan tařlama tozunu öne üfleme için hava ıkıřı yönü deđiřtirilebilir.

Dahili aksesuarlar

Plastik kasa

5 adet farklı eđe
+ Cila pabucu

Alet tutucu
3, 4 ve 6 mm

Punta bařlıđı

4 adet farklı
testere bıađı

Hava besleme
Sipariř No. 001 974 552



Strok uzunluđu [mm] 4-8
Strok sayısı [dk⁻¹] 0-12.000



İsteđe Bađlı Aksesuarlar

Eđeler: 4 mm řaftlı
tüm eđeler
(Bkz., S. 48/49)

Alet tutucu
(Bkz., S. 48/49)

Punta bařlıđı
(Bkz., S. 48/49)

Bađlantı seti
Sipariř No. 007 899 116
(Hortum ünitesiz)
Ayrıntılar için bkz., S.62



FR 8-12
Sipariř No. 150 322 850

Ayarlanabilir strok uzunluđu ve strok hızıyla basit ama sađlam cihaz.

Dahili aksesuarlar

Plastik kasa

Alet tutucu
4 mm tümleřik
Sipariř No. 001 974 411

Alyan anahtar
SW 3

Hava besleme
Sipariř No. 001 974 552



Strok uzunluđu [mm] 2-8
Strok sayısı [dk⁻¹] 0-12.000

Lütfen dakikada 2-3 damla
yađla alıřtırın



İsteđe Bađlı Aksesuarlar

Eđeler: 3 mm ve 4 mm
řaftlı tümleřeler
(bkz., S. 48/49)
Testere bıađı
(bkz., S. 59)

Alet tutucu
(bkz., S. 48/49)

Punta bařlıđı
(bkz., S. 48/49)

Bađlantı seti
Sipariř No. 007 899 116
(Hortum ünitesiz)
Ayrıntılar için bkz., S.62



PLF 88
Sipariř No. 150 322 860

Bu güçlü ok fonksiyonlu makine, eđeleme, apak alma, testereleme, cilalama ve kesme için uygundur.

Dahili aksesuarlar

Plastik kasa

Alet tutucu
4 mm tümleřik
Sipariř No. 001 974 411

Alet tutucu
3, 4 (tümleřik), 6 mm

Punta bařlıđı

Hava besleme
Sipariř No. 001 974 552



Tüm yađla alıřan makineler için özel yađ Sipariř No. 001 365 665 1,0 l // Sipariř No. 001 365 605 5,0 l



Strok uzunluğu [mm] 4
Strok sayısı [dk⁻¹] 9.000

VİBRASYON SÖNÜMLEYİCİLİ



İsteğe Bağlı Aksesuarlar

Eğeler: 6 mm şaftlı
tüm eğeler
(Bkz., S. 48/49)

Bağlantı seti
Sipariş No. 007 899 116
(Hortum ünitesiz)
Ayrıntılar için bkz., S.62



FLV 4-9
Sipariş No. 150 322 785

Son derece düşük vibrasyonlu makine. Çapak alma sırasında elinizde tutmanız gereken küçük parçalar için kullanışlı çapak alma aleti. Yalnızca çok az materyal atılan uygulamalar için idealdir.

Dahili aksesuarlar

Alet tutucu 3 mm

Alyan anahtar SW 2

Hava besleme
Sipariş No. 001 336 595

Lütfen dakikada 2-3 damla yağla çalıştırın

Strok uzunluğu [mm] 0,8
Strok sayısı [dk⁻¹] 17.000

VİBRASYON SÖNÜMLEYİCİLİ



İsteğe Bağlı Aksesuarlar

Eğeler: 3 mm şaftlı
tüm eğeler
(Bkz., S. 48/49)
Cila taşı
(bkz., BIAK Aksesuar kataloğu)

Bağlantı seti
Sipariş No. 007 899 116
(Hortum ünitesiz)
Ayrıntılar için bkz., S.62



FLV 1-20
Sipariş No. 150 322 780

Son derece düşük vibrasyonlu makine. Kalıp yaparken hassas cilalama için tasarlanmıştır. Düşük strok uzunluğu ve yüksek strok hızı kombinasyonu, kontrollü yüzey işlemeyi mümkün kılar. Böylece kalıbın zarar görme olasılığı azalır. Bu cihaz ayrıca çok ince çapak alma işleri için uygundur.

Dahili aksesuarlar

Alyan anahtar SW 2+2,5

Alet tutucu 3 mm

Cila taşı tutucu 3-6 mm
Sipariş No. 001 974 457

Hava besleme
Sipariş No. 001 336 595

Lütfen dakikada 2-3 damla yağla çalıştırın

Adı	FLV 8-12 F	FR 8-12	PLF 88	FLV 4-9	FLV 1-20
Güç [Watt]	300	280	300	80	80
Valf	Kollu valf	Kollu valf	Kollu valf	Kayar valf	Kayar valf
Hava çıkış yönü	arkaya	arkaya	arkaya	arkaya	arkaya
Strok sayısı [dk ⁻¹]	12.000	0-12.000	0-12.000	9.000	17.000
Strok uzunluğu [mm]	4-9	4-8	2-8	4	0,8
Hava tüketimi [l/dk]	250-300	250	250	80	80
Ses basınç düzeyi [db (A)]	70	73	71	66	63
Ağırlık [g]	700	640	760	260	260
Maks. işleme [mm]	6	4	6	3	3
Tümleşik alet tutucu	4 mm	4 mm	4 mm	3 mm	3 mm



Alet tutucu ve cila pabuęları



FR 8-12/PS 1, PLF 88/PLF 90, FLV 8-12/PS 8 için alet tutucu

Alet tutucu [mm]	3	4	6
Sipariř No.	001 974 430	001 974 411	001 974 443

Punta bařlıęı (testere olarak ęalıřtırma için) bkz., S. 59

Cila tařı tutucu



3 mm řaftlı daha kúçük ve daha hafif cila tařı tutucu. Tým BLAX eęeler için uygundur.
Kovan geniřlięi. 1-6 mm

Sipariř No. 001 974 457



FR 8-12, PS1, PLF88, PLF90, FLV 8-12F, PS8 için daha büyük cila tařı tutucu
Kovan geniřlięi 3-6 mm

Sipariř No. 007 011 295

Cila pabucu

Sert cila pabucu malzemesi sayesinde hızlı malzeme atma saęlanır.

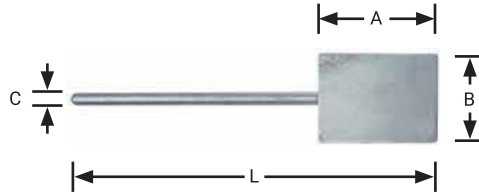

A ölçüsü [mm]	35	20	20
B ölçüsü [mm]	25	20	11
L ölçüsü [mm]	110	140	140
C řaftı [mm]	4	4	4
Sipariř No.	001 974 436	001 974 437	001 974 438

Ařındırıcı řeritler, basitçe cila pabucuna yapıřtırılır.



Cila pabuęları için ařındırıcı řeritler, kendinden yapıřkanlı

Granúlasyon	80	120	240	400
Sipariř No.	001 974 439	001 974 440	001 974 441	001 974 442

Paket birimi 10 adet.



BIAX eğeler

Düz çalıştırma



Şaft \varnothing 3,8 mm, kullanılabilir uzunluk 60 mm. Şu BIAX pnömatik eğeler için uygundur: FR 3-8, FR 5-8(N), FR 8-12, FLV 8-12, PLF 88

Profil							Eğе seti
Genişlik x Yükseklik [mm]	7 x 2	2,8 x 2,8	4 x 4	6 x 2,5	7,5 x 2	\varnothing 4	(1 parça profil)
Kesme 1 (kaba) Sipariş No.:	001 620 837	001 620 838	001 620 839	001 620 840	001 620 841	001 620 842	300 000 500
Kesme 3 (ince) Sipariş No.:	001 620 849	001 620 850	001 620 851	001 620 852	001 620 853	001 620 854	300 002 000

Şaft \varnothing 6 mm, kullanılabilir uzunluk 80 mm.

Şu BIAX pnömatik eğeler için uygundur: FR 3-8, FR 10-5, FLV 8-12, FR 8-2

Profil							Eğе seti
Genişlik x Yükseklik [mm]	12 x 6	8 x 8	9 x 9	10 x 5	12 x 6	\varnothing 6	(1 parça profil)
Kesme 1 (kaba) Sipariş No.:	001 620 801	001 620 802	001 620 803	001 620 804	001 620 805	001 620 806	300 000 300
Kesme 3 (ince) Sipariş No.:	001 620 813	001 620 814	001 620 815	001 620 816	001 620 817	001 620 818	300 001 700

Paketleme ünitesi 5 adet



Şaft \varnothing 4 mm. Şu BIAX pnömatik eğeler için uygundur: FR 3-8, FR 5-8(N), FR 8-12, FLV 8-12, PLF 88

Profil									
Uzunluk [mm]	90	90	65	90	90	90	90	75	90
Genişlik x Yükseklik [mm]	6,5 x 2	10 x 3	15 x 3	\varnothing 4	\varnothing 6	6,5 x 2,5	10 x 3	10 x 3	4,3 x 4,3
Kesme (kalın) Sipariş No.:	001 620 202	001 620 203	001 620 204	001 620 213	-	001 620 207	001 620 205	001 620 209	001 620 212
Kesme (orta) Sipariş No.:	001 620 201	-	-	001 620 210	001 620 211	001 620 206	-	001 620 208	-

Paketleme ünitesi 10 adet

Eğimli yürütme



Şaft \varnothing 3,8 mm, kullanılabilir uzunluk 65 mm. Şu BIAX pnömatik eğeler için uygundur: FR 3-8, FR 5-8(N), FR 8-12, FLV 8-12, PLF 88

Profil							Eğе seti
Genişlik x Yükseklik [mm]	7 x 2	3,5 x 3,5	4 x 4	6 x 2,5	7,5 x 2	\varnothing 4	(1 parça profil)
Kesme 2 (orta) Sipariş No.:	001 620 879	001 620 880	001 620 881	001 620 882	001 620 883	001 620 884	300 000 700
Kesme 1 (kaba) Sipariş No.:	001 620 885	-	-	-	-	-	-

Paketleme ünitesi 5 adet

BIAX elmas eğeler

Düz çalıştırma



Şaft \varnothing 3 mm, kullanılabilir uzunluk 25 mm. Şu pnömatik eğeler için uygundur: FR 3-8, FR 5-8 (N), FR 5-4, FR 8-12, FLV 8-12, PLF 88, FLV 4-9, FLV 1-20

Profil							Eğе seti
Genişlik x Yükseklik [mm]	5 x 2	4 x 4	3 x 3	6 x 3	\varnothing 2	\varnothing 4	(1 parça profil)
Çıta D100 Sipariş No.:	001 620 861	001 620 862	001 620 863	001 620 864	001 620 865	001 620 866	300 000 600

Paketleme ünitesi 5 adet

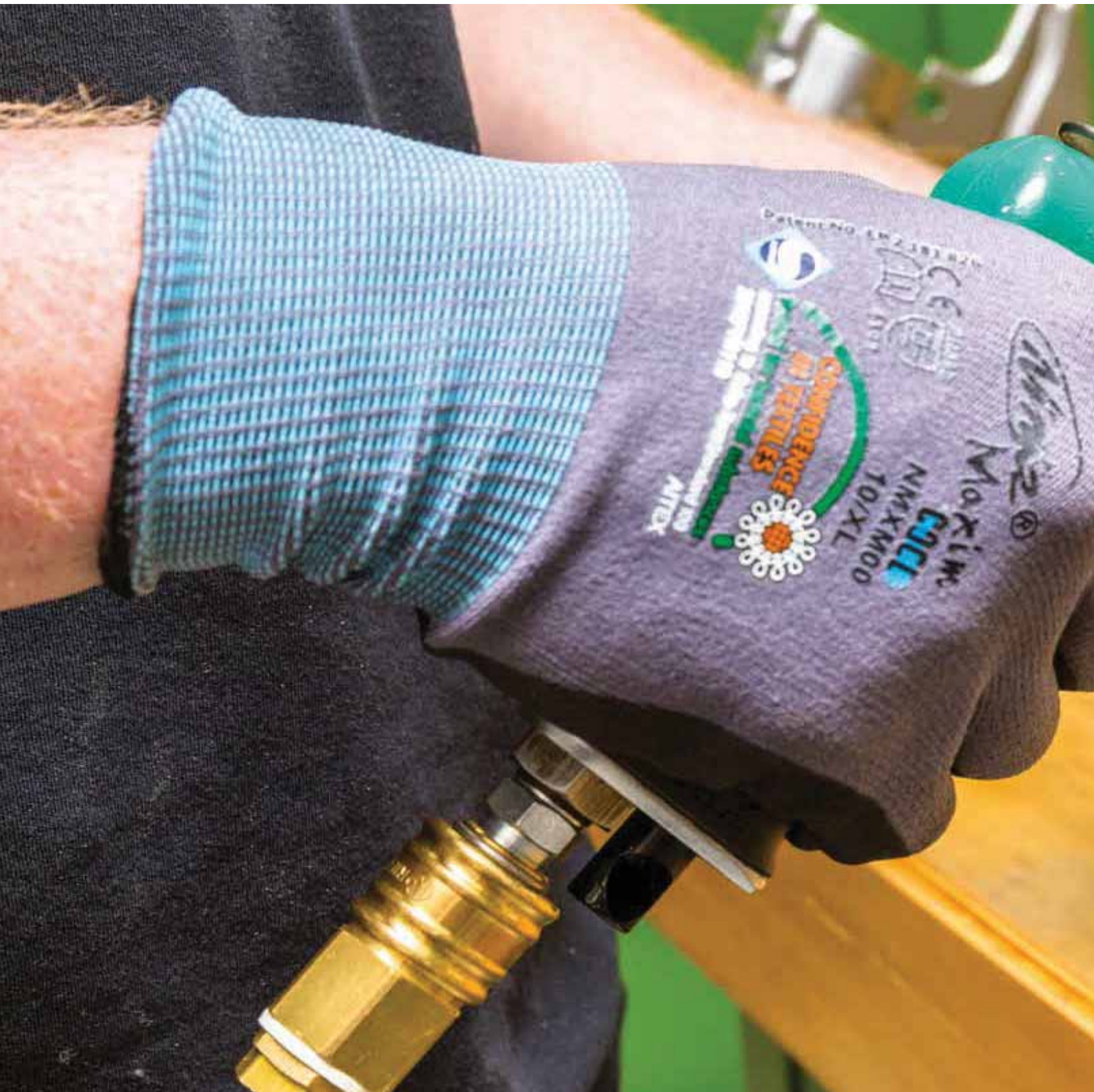

08 Pnömatik fırça ve matkap makinaları



Delme makinelerimiz hafif ancak sağlam olup ergonomik saplıdır. Farklı hızlı versiyonları bulunmaktadır.

Fırçalama makinelerinin düz ve açılı versiyonları bulunmaktadır. Bunlar düşük dönüş hızları ve yüksek torkla karakterizedir. Bunla gevşek çapakların alınması veya yüzey temizliği için özellikle uygundur.



Devir sayısı [dk⁻¹] 500
Güç [Watt] 80

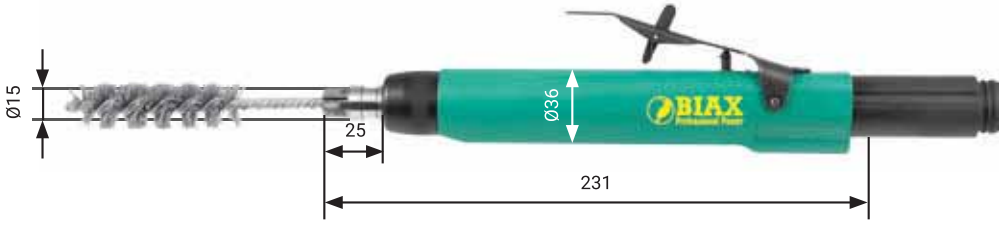

İsteğe Bağlı Aksesuarlar

Bağlantı seti
Sipariş No. 007 899 116
(Hortum ünitesiz)
Ayrıntılar için bkz., S.62



BE 805 H Sipariş No. 150 810 915

Deliklerin temizlenmesi için kök fırça kullanımı için idealdir. Sağa ve sola dönüş arasında geçişle kabartılar daha iyi giderilebilir.

Dahili aksesuarlar

Kovan
ZG 7/8
Sipariş No. 001 999 980
Diğer boyutlar için bkz.,
Sayfa 64

Ayna anahtarı SW 11 + 14
Sipariş No. 007 899 746

Hortum tertibatı
Sipariş No. 001 366 548

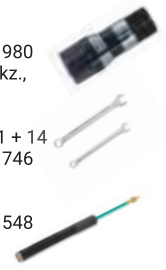

Lütfen dakikada 2-3 damla yağla çalıştırın

Devir sayısı [dk⁻¹] 2500
Güç [Watt] 300

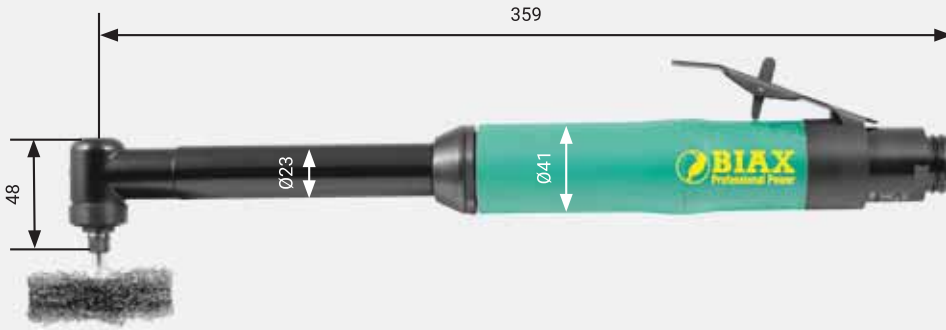

İsteğe Bağlı Aksesuarlar

Bağlantı seti
Sipariş No. 007 899 103
(hortum tertibatı dahil)
Ayrıntılar için bkz., S.62



Hortum tertibatı
Sipariş No. 001 366 578



BWH 6-25/2 K90 Sipariş No. 150 222 310

Erişilmesi zor yerlerin delinmesi ve fırçalanması için. Uzun ömür için sağlam dişlilerle 90° açılı kafa

Dahili aksesuarlar

Kovan
ZG 4/6 mm
Sipariş No. 001 999 990
Diğer boyutlar için bkz.,
Sayfa 64

Ayna anahtarı
SW 9+11
Sipariş No. 007 899 874



Lütfen dakikada 2-3 damla yağla çalıştırın

Devir sayısı [dk⁻¹] 2500
Güç [Watt] 300

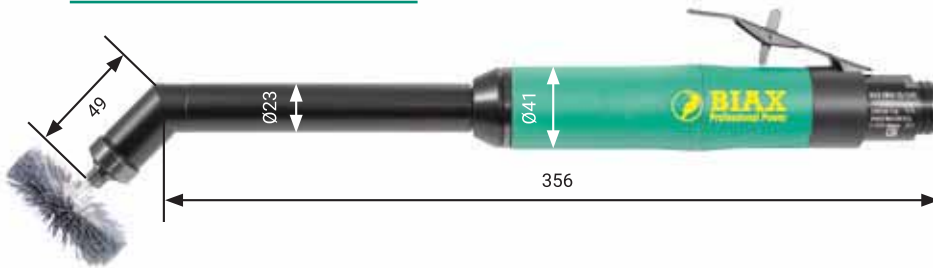

İsteğe Bağlı Aksesuarlar

Bağlantı seti
Sipariş No. 007 899 103
(hortum tertibatı dahil)
Ayrıntılar için bkz., S.62



Hortum tertibatı
Sipariş No. 001 366 578



BWH 6-25/2 K45 Sipariş No. 150 222 320

BWH 6-25/2 K90'ın aynısıdır ancak 45° kafa açıdır.

Dahili aksesuarlar

Kovan
ZG 4/6 mm
Sipariş No. 001 999 990
Diğer boyutlar için bkz., Sayfa 64

Ayna anahtarı
SW 9+11
Sipariş No. 007 899 874



Lütfen dakikada 2-3 damla yağla çalıştırın



Adı	BE 805 H	BWH 6-25/2 K90	BWH 6-25/2 K45
Valf	Kollu valf	Kollu valf	Kollu valf
Hava çıkış yönü	arkaya	arkaya	arkaya
Devir sayısı [dk ⁻¹]	500	2500	2500
Güç [Watt]	80	300	300
Hava tüketimi [l/dk]	280	500	500
Ses basınç düzeyi [db (A)]	71	75	75
Ağırlık [g]	570	1220	1240
Maks. işleme [mm]	8	6	6

Devir sayısı [dk⁻¹] 500-6000
Güç [Watt] 160



İsteğe Bağlı Aksesuarlar

Bağlantı seti
Sipariş No. 007 899 115
(hortum tertibatı dahil)
Ayrıntılar için bkz., S.62



Hortum tertibatı
Sipariş No. 001 366 824



Esnek kovan aynası

Adı	BP 500	BP 800	BP 1000	BP 2600	BP 4500	BP 6000
Devir sayısı [dk ⁻¹]	500	800	1000	2600	4500	6000
Güç [Watt]	160	160	160	160	160	160
Hava tüketimi [l/dk]	450	450	450	450	450	450
Ses basınç düzeyi [db (A)]	72	72	74	75	74	74
Ağırlık [g]	740	740	740	700	700	700
Maks. delik Ø [mm]	8	8	8	8	8	8
Bağlantı vidası	G1/8 inç	G1/8 inç	G1/8 inç	G1/8 inç	G1/8 inç	G1/8 inç
Hortum genişliği [mm]	7	7	7	7	7	7

BP 500

Sipariş No. 150 210 100

BP 800

Sipariş No. 150 210 200

BP 1000

Sipariş No. 150 210 300

BP 2600

Sipariş No. 150 210 000

BP4500

Sipariş No. 150 210 400

BP 6000

Sipariş No. 150 210 500

Altı farklı hızda hafif ve ergonomik delme makineleri. Yumuşak başlatma Döndürülebilir hava çıkış yönü İsteğe bağlı hızlı serbest bırakma aynası kullanılabilir.

Dahili aksesuarlar

Matkap aynası



Lütfen dakikada 2-3 damla yağla çalıştırın



09 Oyma ve gravür makineleri



Makineler 3B baskı bitirme ve kaynak kalıntılarının giderilmesi ve oyma için idealdir.



MD 100

Sipariş No. 150 800 310

3B baskıda postproses sırasında karbid malzemedeki çıtalardan veya destek yapısı ve ayaklık gibi görece sert uygulamalar için ağır iş tipi pnömomatik keski.

Dahili aksesuarlar

Hortum tertibatı
Sipariş No. 001 366 595



Lütfen dakikada 2-3 damla yağla çalıştırın

İsteğe Bağlı Aksesuarlar

Bakım ünitesi
Sipariş No. 007 899 116
(hortum ünitesiz)
Ayrıntılar için bkz., S. 62



Keski:



Düz keski dar B 6 mm
Sipariş No. 001 963 529



Düz keski dar B 12,5 mm
Sipariş No. 001 963 531



Düz keski oblik B 9 mm
Sipariş No. 001 963 530



GMD 3

Sipariş No. 150 800 301

Oyma ve hafif keski işleri için küçük ve hafif makine. Elde kalem gibi tutularak oyulur.

Dahili aksesuarlar

Uzatma

Düz keski dar B 3 mm
Sipariş No. 003 000 730

Düz keski dar B 5 mm
Sipariş No. 003 000 463

Oluklu keski B 1 mm
Sipariş No. 003 000 895

Altıgen kesme 3 mm
Sipariş No. 003 000 979

Kalem
Sipariş No. 007 001 184

Tam keski seti
Sipariş No. 007 000 979

Lütfen dakikada 2-3 damla yağla çalıştırın

İsteğe Bağlı Aksesuarlar

Bakım ünitesi
Sipariş No. 007 899 106
(hortum tertibatı dahil)
Ayrıntılar için bkz., S.62



Hortum tertibatı
Sipariş No. 001 366 539



Adı	MD 100	GMD 3
Valf	Döner valf	Döner valf
Hava çıkış yönü	arkaya	öne
Strok sayısı [dk ⁻¹],	3000	3000
Hava tüketimi [l/dk]	130	80
Ses basınç düzeyi [db (A)]	65	80
Ağırlık [g]	530	100
Maks. işleme [mm]	6 Skt.	3 Skt.





10 Pnömatik testereler



Pnömatik testereler gövde ve çelik plaka kesme işleri için özellikle uygundur. Ayrıca alüminyum, renkli metaller, paslanmaz metaller, plastikler, ahşap veya kompozitler gibi diğer malzemeler için ürün grubu bünyesinde testere bıçakları sunuyoruz. Pnömatik testereler, efsanevi SIG testereleri esas almakta olup Neuhausen am Rheinfall'daki İsviçre tesisimizde üretilmektedir.

**Güç [Watt] 280**

Lütfen dakikada 2-3 damla yağla çalıştırın

**İsteğe Bağlı Aksesuarlar**

Punta başlığı (Bkz., S. 59)	Testere bıçağı (Bkz., S. 59)	Bakım ünitesi Sipariş No. 007 899 116 (Hortum ünitesiz) Ayrıntılar için bkz., S.62
--------------------------------	---------------------------------	---

**PS 2 PLUS
Sipariş No. 150 322 920**

Testere bıçağının örneğin kancalamayla istenmeden çıkmasını önlemek için yenilikçi testere bıçağı sıkma sistemli ekonomik ve sağlam basit model.

Dahili aksesuarlar

Plastik kasa

2 adet montaj anahtarı

Punta başlığı
Sipariş No. 003 012 066

Alet tutucu
4 mm tümleşik
Sipariş No. 008 012 314

4 adet testere bıçağı
14/18/24/32 tpi

Hava besleme
Sipariş No. 001 974 552

**Güç [Watt] 300**

Lütfen dakikada 2-3 damla yağla çalıştırın

**İsteğe Bağlı Aksesuarlar**

Punta başlığı (Bkz., S. 59)	Testere bıçağı (Bkz., S. 59)	Bakım ünitesi Sipariş No. 007 899 116 (Hortum ünitesiz) Ayrıntılar için bkz., S.62
--------------------------------	---------------------------------	---

**PS 3
Sipariş No. 150 322 921**

PS 2 Plus'ın aynısıdır ancak vibrasyon sönmüleyici özelliğiyle sürekli çalışmayı mümkün kılar.

Dahili aksesuarlar

Plastik kasa

2 adet montaj anahtarı

Punta başlığı
Sipariş No. 003 012 066

Alet tutucu, 4 mm
tümleşik
Sipariş No. 008 012 314

4 adet testere bıçağı
14/18/24/32 tpi

Hava besleme
Sipariş No. 001 974 552

**Güç [Watt] 300**

Lütfen dakikada 2-3 damla yağla çalıştırın

**İsteğe Bağlı Aksesuarlar**

Punta başlığı (Bkz., S. 59)	Testere bıçağı (Bkz., S. 59)	Bakım ünitesi Sipariş No. 007 899 116 (Hortum ünitesiz) Ayrıntılar için bkz., S.62
--------------------------------	---------------------------------	---

**PLF 90
Sipariş No. 150 322 890**

PS 2'nin aynısıdır ancak en sert uçlar için daha sağlam ve daha güçlüdür. Yalnızca geleneksel testere bıçakları için uygundur

Dahili aksesuarlar

Plastik kasa

2 adet montaj anahtarı

Punta başlığı
Sipariş No. 003 012 066

Alet tutucu
4 mm tümleşik
Sipariş No. 001 974 411

4 adet testere bıçağı
14/18/24/32 tpi

Hava besleme
Sipariş No. 001 982 531



Tüm yağla çalışan makineler için özel yağ Sipariş No. 001 365 665 1,0 l // Sipariş No. 001 365 605 5,0 l



Testere bıçağı

Bu testere bıçakları

sağlamlık ve ekonomi için standartları belirler maksimum kesme performansı sağlar son derece esnek ve kırılmaya dirençli

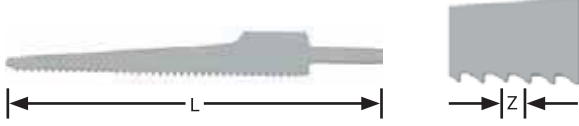

Yüksek kalite HSS çelik dişler. Taşıyıcı malzeme, maksimum esneklik, sertlik ve yorgunluktan muaflik için ısıtılma tabii tutulmuş özel yay çeliğinden üretilmektedir.

PS 25, PS 2, PS 3 için

Testere bıçağı uzunluğu [mm] L	60	60	60	60
Dişler arası mesafe [mm] Z	0,8	1,0	1,4	1,8
Diş sayısı	32 tpi*	24 tpi*	18 tpi*	14 tpi*
Sipariş No.	007 012 393	007 012 392	007 012 391	007 012 390
Uygulama alanları	İnce plakalar ve yüksek dayanım 1,5 mm'ye kadar çelik	Çift ve üç kat ağartma 1,5 mm'ye kadar	Alüminyum, plastik,	ağşap, kompozit malzemeler, plastik

*tpi=inç başına diş

PS 1, PS 8, PLF 90 için

Testere bıçağı uzunluğu [mm] L	96	96	96	72
Dişler arası mesafe [mm] Z	0,8	1,0	1,8	1,4
Diş sayısı	32 tpi*	24 tpi*	14 tpi*	18 tpi*
Sipariş No.	001 974 432	001 974 433	001 974 434	001 974 435
Uygulama alanları	tüm ince plakalar 1,0 mm'ye kadar çelik plaka	3,0 mm'ye kadar çelik plaka, 1,5 mm'ye kadar alüminyum, 1,5 mm'ye kadar krom çelik plaka	4 mm'ye kadar renkli metaller, alüminyum, paslanmaz metaller, ağşap, yonga levha	Keskin bükümlü kesimlere özel

*tpi=inç başına diş

FR 10-5/2 için

Testere bıçağı uzunluğu [mm] L	90	90	90
Dişler arası mesafe [mm] Z	0,8	1,0	1,4
Diş sayısı	32 tpi*	24 tpi*	18 tpi*
Sipariş No.	001 974 445	001 974 446	001 974 447
Uygulama alanları	tüm ince plakalar 1,0 mm'ye kadar çelik plaka	3,0 mm'ye kadar çelik plaka, 1,5 mm'ye kadar alüminyum, 1,5 mm'ye kadar krom çelik plaka	Renkli metaller, Alüminyum, Ağşap, Yonga levha

*tpi=inç başına diş

Punta başlığı

Punta başlığı aletin sabitlenmesine ve testere bıçaklarının daldırma derinliğini ayarlamaya yarar.



Şunlar için punta başlığı	FR 8-12/PS1	PLF 88/PLF 90	FLV 8-12/PS 8	FR 10-5/2
Sipariş No.	001 974 418	001 974 542	001 974 623	001 964 532

Cihaz, testere olarak kullanılırken makineyi parça karşısında desteklemek için punta başlığı gerekir. Tutucu, testere bıçağının daldırma derinliğinin sınırlamak için kolayca ayarlanır.

Adı	PS 2 PLUS	PS 3	PLF 90
Güç [Watt]	280	300	300
Valf	Kollu valf	Kollu valf	Kollu valf
Hava çıkış yönü	arkaya	arkaya	arkaya
Strok sayısı [dk ⁻¹]	12.000	12.000	12.000
Strok uzunluğu [mm]	8	8	8
Hava tüketimi [l/dk]	250	250	250
Ses düzeyi [db (A)]	73	73	71
Ağırlık [g]	720	980	760
Maks. işleme [mm]	4	4	6

11 Aksesuar



İlerleyen sayfalarda pnömatrik aletlerin sorunsuz çalışmasına yönelik çeşitli aksesuarlar ve esnek kovan, hortum tertibatı ve bağlantı seti bilgileri bulunmaktadır.

Bağlantı seti

Bağlanın ve hemen başlayın:
Pratik bağlantı setlerimizde gereken her şey bulunuyor,
makinenizi güvenle ve kolayca çalıştırabilirsiniz.

Sipariş No. 007 899 101 - 114

İçindekiler:

Makineye göre uygun hortum tertibatı (1 adet)

Bakım ünitesi Sipariş No. 001 367 024 (1 adet)

Emniyet kaplini Sipariş No. 001 367 721 (1 adet)

· Buşon nipel G 1/4 inç A Sipariş No. 001 367 710 (1 adet)

· Conta Sipariş No. 001 367 616 (2 St.)



Sipariş No. 007 899 116

Hortum tertibatının dahil olduğu makineler için. Yukarıdaki malzemeler, hortum tertibatsız.

Sipariş No. 007 899 115

Yağsız taşlama makinesi için. Hortum tertibatı, tüm yağsız taşlama makineleri için tedarik kapsamına dahildir. Dolayısıyla bağlantı setinde bulunmaz.

İçindekiler:

· Hava filtresi Sipariş No. 001 367 023 (1 St.)

Emniyet kaplini Sipariş No. 001 367 721 (1 adet)

· Buşon nipel G 1/4 inç A Sipariş No. 001 367 710 (1 adet)

· Conta Sipariş No. 001 367 616 (2 St.)



Vario tutucu V3

İş yerinde düzeni ve güvenliği sağlar. Yüksek kaliteli aletiniz tezgah üzerinde "çarpmaya dayanıklı" olarak işaretlenir. Bağımsız ayarlanabilir iç manşonları sayesinde neredeyse tüm BIAX makinelere uygundur. Şunlar için uygundur:

TVD 3-100/2, T 365/2,
TSD 385, T 3-65 S,
SRD 3-85/2, SRD 3-85/2D,
SVD 3-85/2, SVD 3-85/2D,
SRH 3-85/2, SRH 3-85/2D,
SVH 3-85/2, SVH 3-85/2D,
SRD 3-55/2, SRD 3-55/2 S, SRD 3-55/2 KE,
SRD 6-45/2, SRD 6-45/2 SL, SRD 3-45/2,
SRH 6-45/2, SRH 6-45/2 SL, SRH 3-45/2,
SRD 8-30/2, SARD 830, SBRD 830,
SRH 8-30/2, SARH 830, SBRH 830, SVKH 630,
SRD 8-30/2 SL, SRD 6-30/2, SRD 3-30/2,
SRH 8-30/2 SL, SRH 6-30/2,
SRD 8-20/2, SRH 8-20/2 SL,
SRH 8-20/2, SRH 8-20/2 SL,
SARD 820, SARH 820,
SRH 10-15/2, SRH 10-12/2, SRH 8-10

Sipariş No. 007 012 848



asılı



dikili

01 Derece taşlama makinesi,
yüksek hızlı ve yağsız

02 Derece taşlama makinesi,
yüksek hızlı

03 Derece
taşlama makinesi

04 Açılı
taşlama makinesi

05 Kavşılı
taşlama makinesi

06 Rende matkap

07 Pnömatik eğe

08-10 Firça ve delme makineleri /
Oyma keskişi / pnömatik testere

11 Aksesuar

Hortum tertibatı

Burada hortum tertibatlarımızın bağımsız parçalarını bulabilir ve düzenleyebilirsiniz.



Hortum tertibatı tam	001 366 505	001 366 528	001 366 594	001 366 595	001 366 548	001 366 549	001 366 577	001 366 578	001 366 580	001 366 576
Buşon nipeli bağlı (8)	001 367 711	001 367 712	001 367 711	001 367 711	001 367 711	001 367 711	001 367 711	001 367 711	001 367 712	-
Conta bağlı (9)	001 367 616	001 313 102	001 367 616	001 367 616	001 367 616	001 367 616	001 367 616	001 367 616	001 313 102	-
Hortum bağlantı tıpası (1)	001 366 207	001 366 202	001 366 207	001 366 216	001 366 207	001 366 216	001 366 207	001 366 207	001 366 202	001 366 610
Hortum kelepçesi (2)	001 372 606	001 372 610	001 369 406	001 369 408	001 372 606	001 369 408	001 372 606	001 372 606	001 372 610	001 369 408
Basınç hortumu (3)	001 366 357	001 366 320	001 366 357	001 366 308	001 366 357	001 366 308	001 366 357	001 366 357	001 366 320	001 366 308
Susturucu eleman (4)	003 008 026	001 365 014	-	003 008 000	-	-	003 008 023	003 008 026	001 365 014	003 008 000
Hava çıkış hortumu (5)	001 331 142	001 331 142	-	001 331 189	001 331 161	001 331 158	001 331 177	001 331 163	001 331 142	001 331 189
Dış dişli tıpa (6)	003 003 528	003 003 702	-	003 003 447	001 366 204	-	001 366 204	001 366 204	001 366 211	003 006 356
Conta(7)	001 312 205	001 313 103	-	-	001 312 205	-	001 312 205	001 312 205	001 313 303	001 312 202

Sayaç:										
Basınç hortumu	001 366 356	001 366 318	001 366 356	001 366 309	001 366 356	001 366 309	001 366 356	001 366 356	001 366 318	001 366 309
Hava çıkış hortumu	001 311 143	001 331 143	-	001 331 184	001 331 160	001 331 157	001 331 160	001 331 162	001 331 143	-
Teknik Veriler										
Uzunluk [m]	3	3	3	1,5	1,5	1,5	3	3	3	1,5
Net genişlik [mm]	7	10	7	4,5	7	4,5	7	7	10	4,5
Ağırlık [kg]	0,5	0,7	0,24	0,11	0,21	0,1	0,4	0,4	0,7	0,11

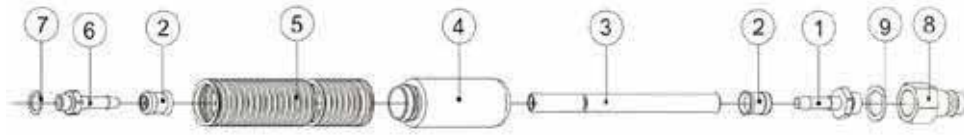

Kovan ve anahtar



Tip	ZG 1	ZG 1 A	ZG 4	ZG 5	ZG 7	ZG 8
	Sipariş No.	Sipariş No.	Sipariş No.	Sipariş No.	Sipariş No.	Sipariş No.
Delik 0,5 mm	-	-	-	001 999 871	-	-
Delik 1,0 mm	-	-	001 999 957	001 999 989	001 999 868	-
Delik 1,5 mm	-	-	001 999 960	001 999 988	-	-
Delik 2,0 mm	001 999 932	-	001 999 959	001 999 987	001 999 867	-
Delik 2,5 mm	-	-	001 999 952	001 999 986	-	-
Delik 3,0 mm	001 999 999	001 999 995	001 999 991	001 999 985	001 999 982	-
Delik 3,5 mm	-	-	001 999 951	-	001 999 924	-
Delik 4,0 mm	001 999 998	001 999 949	001 999 961	-	001 999 973	-
Delik 5,0 mm	001 999 997	-	001 999 958	-	001 999 972	-
Delik 6,0 mm	001 999 996	001 999 994	001 999 990	-	001 999 981	001 999 977
Delik 7,0 mm	-	-	-	-	001 999 971	-
Delik 8,0 mm	-	001 999 993	-	-	001 999 980	001 999 976
Delik 10,0 mm	-	001 999 992	-	-	-	001 999 975
Delik 1/8 inç	-	-	001 999 964	001 999 983	001 999 979	-
Delik 1/4 inç	-	-	001 999 965	-	001 999 978	-
Delik 3/32 inç	-	-	001 999 970	001 999 984	-	-
Ayna anahtarı	001 365 806 + Kilitleme pimi 002 000 069	001 365 811 + Kilitleme pimi 002 000 070	007 899 874 (Boyutlar 9+11, set içi)	007 899 751 (Boyutlar 6+8, set içi)	007 899 747 (Boyutlar 11+14, set içi)	007 899 721 (Boyutlar 14+17, set içi)

Bakım ünitesi

Özel yağ



Sipariş No.	001 367 022	001 367 024	001 367 023	001 367 045	Sipariş No. (1,0l) 001 365 665
Bağlantı vidası	G 1/4 inç	G 1/4 inç	G 1/4 inç	G 1/2 inç / G 3/8 inç	Sipariş No. (5,0l) 001 365 605
Maks. çalışma basıncı (bar)	10	10	10	10	
6 bar'da debi (l/dk)	550	800	500	1900	
Kontrol aralığı (bar)	0,5-8	0,5-10	0,5-10	0,5-8	
Ağırlık (kg)	0,83	0,81	0,5	1,9	
			Yağsız DL aletler için		

Tek elleri kavrama



Bağlantı vidası	G 1/4 inç	G 3/8 inç	G 1/4 inç	-	-	G 1/8 inç	G 1/4 inç	-	-	-
Hortum genişliği için	-	-	-	7	10	4,5	4,5	4,5	7	10
Sipariş No.	001 366 706	001 366 709	001 366 717	001 366 707	001 366 711	001 366 215	001 366 216	001 369 408	001 369 401	001 369 403

Hortum konektörü



Dış dişli tıpa



Bağlantı vidası	-	-	-	G 1/8 inç	G 1/4 inç	G 1/4 inç	G 3/8 inç
Hortum genişliği için	4,5	7	10	7	7	10	10
Sipariş No.	001 366 610	001 366 603	001 366 607	001 366 204	001 366 207	001 366 211	001 366 202

Dış dişli buşon nipel



İç dişli buşon nipel



Kaplinli dağıtım bloğu



Bağlantı vidası	G 1/8 inç	G 1/4 inç	G 3/8 inç	G 1/4 inç	G 3/8 inç	G 3/8 inç	G 1/4 inç
Sipariş No.	001 367 703	001 367 710	001 367 706	001 367 711	001 367 712	001 367 211	001 367 212

Çift nipel



İndirgeme nipel



Conta



Bağlantı vidası	G 1/4 inç x G 1/4 inç	G 3/8 inç x G 3/8 inç	G 1/4 inç x G 1/8 inç	G 3/8 inç x G 1/4 inç	G 1/2 inç x G 3/8 inç	1/8 inç	1/4 inç	3/8 inç
Sipariş No.	001 367 101	001 367 102	001 370 901	001 370 902	001 370 903	001 312 205	001 367 616	001 313 102

01 Derece taşlama makinesi,
yüksek hızlı ve yağsız02 Derece taşlama makinesi,
yüksek hızlı03 Derece
taşlama makinesi04 Açılı
taşlama makinesi05 Kavisli
taşlama makinesi

06 Rende matkap

07 Pnömatik eğe

08-10 Fırça ve delme makineleri /
Oyma keskişi / pnömatik testere